



Руководство по эксплуатации

Версия 2.19



СГМ ЭРИС - 130

Система газоаналитическая
многофункциональная

Предназначена для измерения, сигнализации об опасных концентрациях токсичных газов, горючих газов и кислорода в воздухе рабочей зоны и открытых пространств промышленных объектов, хранения и передачи информации о состоянии объекта, ее обработки и отображения



Оглавление

Введение	2
1 ОПИСАНИЕ И РАБОТА.....	3
1.1 Назначение системы	3
1.2 Технические характеристики системы	4
1.3 Комплектность	6
1.4 Устройство и работа	6
1.5 Маркирование и пломбирование	7
1.6 Упаковка	7
2 ИСПОЛЬЗОВАНИЕ ПО НАЗНАЧЕНИЮ	9
2.1 Меры безопасности.....	9
2.2 Порядок установки, монтаж и подключение.....	9
2.3 Использование системы СГМ ЭРИС-130	9
2.4 Описание меню прибора	10
3 ТЕХНИЧЕСКОЕ ОБСЛУЖИВАНИЕ.....	33
4 РЕМОНТ	35
5 ТРАНСПОРТИРОВАНИЕ И ХРАНЕНИЕ	36
6 ГАРАНТИИ ИЗГОТОВИТЕЛЯ.....	37
Приложение А	38
Приложение Б.....	58
Приложение В	60
Приложение Г	61
Приложение Д.....	62
ЛИСТ РЕГИСТРАЦИИ ИЗМЕНЕНИЙ	70

Введение

Настоящее руководство по эксплуатации (РЭ) предназначено для изучения устройства, принципа действия, технических характеристик системы газоаналитической СГМ ЭРИС-130 и содержит сведения, необходимые для правильной эксплуатации, транспортирования, хранения, технического обслуживания и поддержания системы в постоянной готовности к работе.

Настоящее руководство по эксплуатации распространяется на все текущие модификации СГМ ЭРИС-130.

К эксплуатации системы допускаются лица, достигшие 18-ти лет, имеющие группу допуска по электробезопасности не ниже третьей, удостоверение на право работы на электроустановках до 1000 В и прошедшие инструктаж по технике безопасности на рабочем месте.

Пример обозначения системы при оформлении заказа:

Система газоаналитическая СГМ ЭРИС-130/ «код датчика(ов)» ТУ 4215-001-56795556-2009.

1 ОПИСАНИЕ И РАБОТА

1.1 Назначение системы

Настоящие руководство по эксплуатации (РЭ) распространяются на системы газоаналитические многофункциональные серии СГМ ЭРИС-130 (в дальнейшем - СГМ), предназначены для измерения, сигнализации об опасных концентрациях токсичных и горючих газов в воздухе рабочей зоны и открытых пространств промышленных объектов, хранения и передачи информации о состоянии объекта, её обработки и отображения.

СГМ является автоматической стационарной системой непрерывного действия и выполняет следующие функции:

- возможность формирования электропитания для первичных измерительных преобразователей (ПИП);
- обработку сигнала измерения концентрации определяемого компонента, поступающего с ПИП;
- непрерывную обработку сигнала, поступающего с ПИП о концентрации горючих газов и паров, вредных веществ и кислорода в воздухе рабочей зоны помещений и открытых пространств;
- выдачу звуковых и световых сигналов и оповещения персонала об аварийной ситуации при достижении предельно допускаемых значений дозврывоопасных концентраций горючих газов и паров, предельно допускаемых значений концентраций вредных токсичных веществ и кислорода;
- формирование дискретных сигналов «Авария» и достижения установленных пороговых значений;
- обеспечение связи с модулем архивирования и программирования (МАП) по последовательному интерфейсу (в зависимости от исполнения СГМ);
- формирование данных в линии связи по запросу от МАП (в зависимости от исполнения СГМ);
- обновление значений установок по запросу от МАП (в зависимости от исполнения СГМ);
- обеспечение связи с персональным компьютером (ПК) при непосредственной диагностике и задании уставок (в зависимости от исполнения СГМ);
- непрерывную постоянную индикацию о концентрации определяемого компонента (в зависимости от исполнения СГМ);
- сигнализация порогов концентрации определяемого компонента;
- квитирование (подтверждение) сигнала о достижении порогов концентрации с отключением звуковой сигнализации (в зависимости от исполнения СГМ);
- передачу информации на ПК и контроллеры верхнего уровня (в зависимости от исполнения СГМ).

Область применения: производства нефтяной и газовой промышленности, предприятия топливно-энергетического комплекса, службы коммунального

хозяйства, службы Министерства гражданской обороны и чрезвычайных ситуаций, экологические службы.

В состав системы входят датчики-газоанализаторы (в том числе утверждённых типов), удовлетворяющие требованиям, перечисленным в приложении А, и контроллер ЭРИС-130.

Контроллер ЭРИС-130 представляет собой модульное устройство с креплением на DIN-рейку. К блоку подключаются датчики серии ДГС ЭРИС-200 производства ООО «ЭРИС» или другие датчики различных производителей, имеющих выходной унифицированный сигнал (4 - 20) мА по двух- или трехпроводной схеме, а также по цифровому каналу связи.

Условия эксплуатации системы:

1) электрическое питание ЭРИС-130 осуществляется от сети постоянного тока 24_{-6}^{+12} В;

2) температура окружающей среды от минус 10 до плюс 50 °С;

3) относительная влажность окружающей среды от 30 до 95 % (без конденсации влаги);

4) атмосферное давление 84 - 106,7 кПа, (630 - 800 мм.рт.ст.);

5) механические вибрации 0,15 мм при частоте от 10 до 55 Гц;

6) состав окружающей среды - атмосферный воздух, воздух рабочей зоны или технологическая газозоветдушная смесь;

7) уровень промышленных радиопомех не превышает величин, предусмотренных ГОСТ Р 51318.14.1-99.

1.2 Технические характеристики системы

1.2.1 Габаритные размеры блоков, составляющих систему, не превышают значений (длина × ширина × высота (мм)):

- контроллера – 162х61,5х95;

- датчиков - согласно собственной технической документации (ТД).

1.2.2 Масса составных частей системы не более (кг):

- контроллера – 0,35;

- датчиков - согласно собственной ТД.

1.2.3 Потребляемая мощность системы ЭРИС-130 определяется суммарной мощностью датчиков, подключенных к контроллеру и внешним блокам питания. Потребляемая мощность контроллера не более 6 Вт.

1.2.4 Диапазоны измерений и пределы допускаемой основной погрешности ИК ЭРИС-130, и типы применяемых датчиков-газоанализаторов приведены в Приложении А.

1.2.5 Предел допускаемой приведенной к ВПИ погрешности измерения токового сигнала (4 - 20) мА $\pm 0,2\%$.

1.2.6 Предел допускаемой приведенной погрешности срабатывания порогового устройства токового контроллера $\pm 0,1\%$.

1.2.7 Время срабатывания порогового устройства не более 5с.

1.2.8 Время выхода системы на режим после включения не более 10 минут.

Система ЭРИС-130 обеспечивает вывод информации об измеренной величине концентрации по цифровому последовательному интерфейсу RS-485 Modbus RTU (протокол обмена описан в Приложении Д).

Для подключения по цифровому выходу RS485 Modbus RTU используется четырёхпроводный шлейф, 2 провода – питание, 2 провода – интерфейс RS485.

1.2.9 Значения порогов сигнализации вводятся при программировании прибора через меню прибора, и могут иметь значения, лежащие внутри диапазонов измерений датчиков. Их значения указываются в паспорте на систему.

1.2.10 ЭРИС-130 имеет графический экран, на который выводятся данные о концентрации, превышении порогов, авариях, а также меню прибора.

1.2.11 В ЭРИС-130 имеется общая для всех измерительных каналов звуковая сигнализация о превышении концентрациями величин, заданных как «ПОРОГ 1», «ПОРОГ 2» и «ПОРОГ 3». Для включения сигнализации достаточно превышения порога срабатывания сигнализации «ПОРОГ 1» по одному из каналов.

1.2.12 В контроллере установлены реле, срабатывающие при превышении концентрацией величины, заданной как пороги сигнализации: «ПОРОГ 1», «ПОРОГ 2» и «ПОРОГ 3». Для включения реле достаточно превышения порога срабатывания сигнализации по одному из каналов.

1.2.13 ЭРИС-130 имеет реле «АВАРИЯ», срабатывающее при обрыве, коротком замыкании измерительного кабеля, а также при неисправности датчика и при обесточивании контроллера.

Контакты реле не имеют гальванической связи с электрическими цепями системы – «сухие» контакты. Контакты реле предназначены для коммутации электрических цепей постоянного и переменного тока частотой до 50 Гц. Коммутируемый ток контактами реле может иметь значения до 5 А при напряжении до 220 В.

1.2.14 ЭРИС-130 устойчивы к воздействию синусоидальных вибраций с амплитудой 0,15 мм при частоте от 10 до 55 Гц.

1.2.15 ЭРИС-130 в транспортной таре выдерживает воздействие вдоль трех взаимно перпендикулярных осей тары синусоидальной вибрации в диапазоне частот от 10 до 55 Гц с амплитудой смещения 0,15 мм.

1.2.16 ЭРИС-130 в транспортной таре выдерживает удары при свободном падении с высоты 0,5 м.

1.2.17 ЭРИС-130 в транспортной таре выдерживает воздействие пониженной и повышенной температуры от минус 50 до плюс 50 °С.

1.2.18 ЭРИС-130 в транспортной таре выдерживает воздействие относительной влажности окружающего воздуха до 95% при температуре 35 °С.

1.2.19 По защищенности от воздействия окружающей среды от попадания внутрь твердых тел (пыли) и воды по ГОСТ 14254 системы СГМ-130 относятся:

- датчики – классу защиты, согласно собственных РЭ;
- контроллера – IP20.

1.2.20 ЭРИС-130 имеет возможность проводить архивирование процессных данных (значений концентраций газов), а также нестандартных ситуаций и аварий.

В архив нестандартных ситуаций и аварий откладываются следующие события:

- включение/отключение питания;
- обрыв датчика или провода (сенсора);
- ошибка связи контроллера с ПК;
- превышение сигнала и т.д.

Емкость архива 2000 записей. Архив общий для всех каналов.

Формирование архива возможно двумя путями:

- циклический – архивирование проводится через интервал времени, задаваемый пользователем;
- дельта-архивирование – архивирование производится при изменении концентрации газа в течение заданного интервала времени.

Емкость архива 2000 записей для каждого канала.

1.2.21 Показатели надежности систем ЭРИС-130:

- средняя наработка на отказ должна быть не менее 15000 часов;
- средний срок службы системы должен быть не менее 10 лет;
- ресурс составляет не менее 1500 часов;
- средний срок службы датчиков, согласно собственных ТД.

1.3 Комплектность

Комплект поставки изделия представлен в Таблице 1.

Таблица 1 – Комплектность СГМ ЭРИС-130

Наименование	Обозначение	Количество
Система газоаналитическая многофункциональная	СГМ ЭРИС-130	1 шт.
Датчик(и) ²⁾	Согласно Приложения А	(1...8) шт.
Источник питания на DIN-рейку ²⁾		1 шт.
Руководство по эксплуатации ¹⁾	-	1 экз.
Паспорт	-	1 экз.
Методика поверки ¹⁾	МП 20-221-2021	1 экз.
Компьютерная программа ²⁾	Сервис-СГМ	1 шт.
Примечания: ¹⁾ При групповой поставке в один адрес - допускается комплектование в количестве, согласованном с заказчиком. ²⁾ По отдельному заказу.		

1.4 Устройство и работа

1.4.1 Конструкция системы СГМ ЭРИС-130.

Система СГМ ЭРИС-130 выполнена в виде блока контроллера и датчиков, количество от 1 до 8 (цифровых до 90).

Схема подключения системы приведена в Приложении Б.

В приложении В представлен внешний вид и установочные размеры контроллера ЭРИС-130. Контроллер выполнен в пластмассовом корпусе, сверху и снизу расположены разъёмы для подключения датчиков, назначение разъёмов задается программно, разъёмы служат для подключения к контроллеру СГМ ЭРИС-110-Х/Х датчиков-газоанализаторов.

На лицевой панели расположены: светодиод индикации красного цвета, клавиатура для перемещения по меню, а также графический ЖК-дисплей.

1.4.3 Контроллер осуществляет питание датчиков постоянным током, измерение, преобразование сигналов с датчиков в цифровые коды, логическую обработку сигналов в соответствии с заложенными алгоритмами и обеспечивает формирование:

- сигналов, о достижении сигнальных концентраций «Порог 1», «Порог 2», «Порог 3»;
- сигналов "Авария", в случае обрыва или выхода из строя датчиков;
- данных, о текущем уровне содержания горючих и токсичных газов в воздухе в установленных единицах измерений, которые выводятся на дисплей.

1.4.4 Программирование типа измеряемого газа, диапазона измерений, значений уставок «Порог 1», «Порог 2», «Порог 2» и другие функции осуществляется с помощью ПК либо непосредственно в меню контроллера.

1.5 Маркирование и пломбирование

1.5.1 На корпусе контроллера установлен шильдик, на котором нанесены:

- наименование предприятия-изготовителя;
- наименование СГМ ЭРИС-130;
- степень защиты оболочки IP;
- значения питающего напряжения и тока;
- заводской порядковый номер;
- год изготовления.

1.5.2 Знак утверждения типа нанесен на лицевую панель контроллера.

1.5.3 На лицевой панели контроллера нанесены надписи и обозначения, указывающие назначение органов управления, индикации.

1.5.4 Разъёмы, предназначенные для подключения датчиков и внешних устройств, имеют соответствующую маркировку.

1.5.5 Маркировка транспортной тары соответствует ГОСТ 14192-96.

1.6 Упаковка

1.6.1 СГМ ЭРИС-130 упаковывается в транспортную тару завода-изготовителя с соблюдением требований ГОСТ 23170-78. Сопроводительная документация прилагается.

1.6.2 Маркировка транспортной тары соответствует ГОСТ 14192-96 и содержит:

- манипуляционные знаки "Осторожно хрупкое", "Боится влаги", "Верх";
- основные надписи;

- дополнительные надписи;
 - информационные надписи.
- 1.6.3 Основные надписи содержат:
- наименование грузополучателя;
 - наименование пункта назначения.
- 1.6.4 Дополнительные надписи содержат:
- наименование грузоотправителя;
 - наименование пункта отправления.
- 1.6.5 Информационные надписи содержат:
- значение массы брутто/нетто грузового места в килограммах;
 - данные об упакованном изделии.

2 ИСПОЛЬЗОВАНИЕ ПО НАЗНАЧЕНИЮ

2.1 Меры безопасности

2.1.1 К работе с СГМ ЭРИС-130 допускаются лица, прошедшие инструктаж по технике безопасности в установленном порядке и изучившие настоящее РЭ.

2.1.2 Должны соблюдаться «Правила безопасности в газовом хозяйстве», утвержденные Госгортехнадзором и «Правила технической эксплуатации электроустановок потребителей», утвержденные Госэнергонадзором.

2.1.3 При работе с баллонами, содержащими поверочные газовые смеси под давлением, необходимо соблюдать требования техники безопасности согласно «Правилам устройства и безопасной эксплуатации сосудов, работающих под давлением».

2.1.4 Ремонт СГМ ЭРИС-130 должен проводиться только персоналом предприятия-изготовителя или лицами, уполномоченными предприятием-изготовителем для проведения ремонтных работ.

2.1.5 Не допускается сбрасывание ПГС в атмосферу рабочих помещений при регулировке и поверке газоанализатора.

2.1.6 Проведение работ по монтажу и подключению составных частей системы допускается только после отключения от сети контроллера и датчиков, если используется внешнее питание датчиков.

2.2 Порядок установки, монтаж и подключение

2.2.1 Составные части системы СГМ ЭРИС-130, находящиеся в упаковке и хранящиеся в не отапливаемом помещении, необходимо переместить в отапливаемое помещение и выдержать, не вскрывая упаковку, в течение 6 ч.

2.2.2 Контроллер монтируется на заземленных или изолированных от земли конструкциях, не находящихся под напряжением, в местах с достаточной освещенностью. Место установки контроллера должно обеспечивать свободный доступ к блоку. Габаритные и установочные размеры контроллера представлены в Приложении В. Контроллер предназначен для крепления на DIN-рейку.

2.2.3 В Приложении Б представлена схема подключения системы.

Проводка кабелей должна осуществляться в соответствии с Правилами устройства электроустановок.

2.3 Использование системы СГМ ЭРИС-130

2.3.1 После подачи внешнего питания на графическом ЖК-дисплее отображается наименование контроллера и автоматически определяется выход на режим измерения и переход в режим нормальной работы.

Если хотя бы один датчик системы не подключен/неисправен, то на графическом ЖК-дисплее отображается соответствующее сообщение с индикацией номера канала. Если датчик не используется, то с помощью меню он должен быть выключен.

2.3.2 Сигнализация «ПОРОГ 1» срабатывает при превышении концентрацией измеряемого газа величины, заданной как «ПОРОГ 1». При этом начинает мигать светодиод «СИГНАЛИЗАЦИЯ» и замыкаются контакты реле «ПОРОГ 1».

2.3.3 Сигнализация «ПОРОГ 2» срабатывает при превышении концентрацией измеряемого газа величины, заданной как «ПОРОГ 2». При этом светодиод «СИГНАЛИЗАЦИЯ» мигает, включается звуковая сигнализация, и замыкаются контакты реле «ПОРОГ 2».

2.3.4 Сигнализация «ПОРОГ 3» срабатывает при превышении концентрацией измеряемого газа величины, заданной как «ПОРОГ 3». При этом светодиод «СИГНАЛИЗАЦИЯ» мигает, включается звуковая сигнализация, и замыкаются контакты реле «ПОРОГ 3».

2.3.5 Сигнализация «ПОРОГ 1» отключается автоматически при достижении концентрацией газа величины, меньшей установленного значения «ПОРОГ 1».

2.3.6 Сигнализация «ПОРОГ 2» («ПОРОГ 3») отключается следующим образом: при уменьшении концентрации газа до величины, меньшей значения «ПОРОГ 2» («ПОРОГ 3»), светодиод «СИГНАЛИЗАЦИЯ» выключается, в зависимости от текущей концентрации газа. При этом звуковая сигнализация и реле «ПОРОГ 2» («ПОРОГ 3») отключаются только при уменьшении концентрации до величины, меньшей «ПОРОГ 2» («ПОРОГ 3»), нажатием на кнопку .





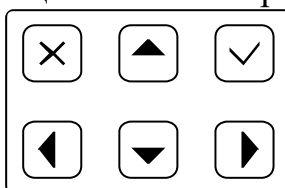

2.3.7 При обрыве соединительных проводов или неисправности датчика, начинает мигать световая сигнализация «АВАРИЯ» соответствующего канала, включается звуковая сигнализация, и замыкаются контакты реле «АВАРИЯ».

2.4 Описание меню прибора

Для работы с меню контроллера предусмотрена шестикнопочная клавиатура, предназначенная для навигации по меню прибора.



Назначение кнопок клавиатуры:

-  – вниз;
-  – вверх;
-  – вправо;
-  – влево;
-  – ввод;
-  – отмена.

2.4.1 Структура меню контроллера приведена в Приложении Г.

После включения контроллера на дисплее отображается следующая информация (основной режим):



В случае превышения порога 1, порога 2 или порога 3, дисплей принимает следующий вид:

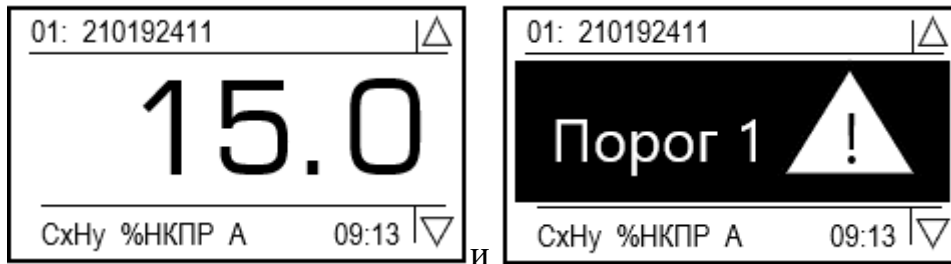

В случае обрыва датчика, режима обслуживания, превышения сигнала, дисплей принимает вид:



При нажатии кнопки , на дисплее появится текущая информация о канале:

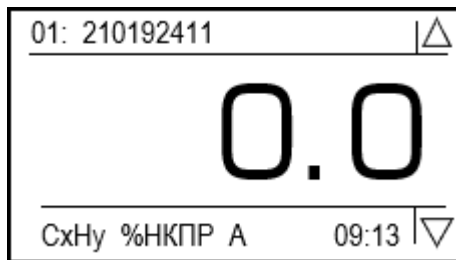

Возврат из этого режима осуществляется по нажатию кнопки либо .

2.4.2 Головное меню контроллера.

При нажатии кнопки в основном режиме, на дисплее появится следующее меню:

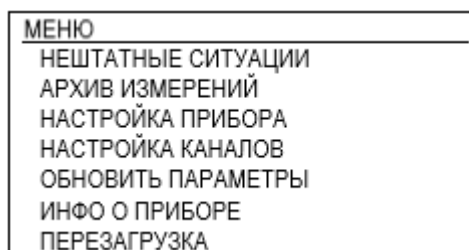

где:

- «НЕШТАТНЫЕ СИТУАЦИИ» - здесь можно просмотреть архив нештатных ситуаций;
- «АРХИВ ИЗМЕРЕНИЙ» - здесь можно просмотреть архивы измерений каналов;
- «НАСТРОЙКА ПРИБОРА» - здесь находятся настройки контроллера;
- «НАСТРОЙКА КАНАЛОВ» - здесь находятся настройки каналов;
- «ОБНОВИТЬ ПАРАМЕТРЫ» - обновление всех внутренних данных со всех датчиков подключенных по RS485;
- «ИНФО О ПРИБОРЕ» - здесь выводится информация о контроллере;
- «ПЕРЕЗАГРУЗКА» - по нажатию кнопки , контроллер выполнит перезагрузку всей системы, включая внешние каналы.

2.4.3 Меню «НЕШТАТНЫЕ СИТУАЦИИ».

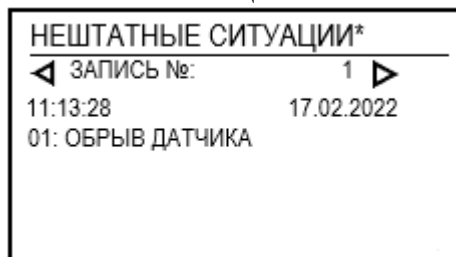

Здесь осуществляется просмотр произошедших нештатных ситуаций:

- включение и выключение контроллера;
- отказ датчика (обрыв);

- ошибка связи с внешним модулем;
- режим обслуживания;
- срабатывание порога 1;
- срабатывание порога 2;
- срабатывание порога 3;
- превышение сигнала;
- и т.д.

Максимальная ёмкость архива 2000 записей.

2.4.4 Меню «АРХИВ ИЗМЕРЕНИЙ».

АРХИВ ИЗМЕРЕНИЙ	
01: 1	14
02:	(пусто)
03:	(пусто)
04:	(пусто)
05:	(пусто)
06:	(пусто)

Здесь осуществляется выбор канала, по которому надо просмотреть архив данных. В конце строки выбора каналов указывается количество записей в архиве.

Максимальная ёмкость архива по каждому каналу 2000 записей.

2.4.5 Меню «АРХИВ ИЗМЕРЕНИЙ. АРХИВ КАНАЛА».

АРХИВ КАНАЛА 01		*	△
▶ 10:12:53	0		●
10:12:43	!---		
10:12:35	!---		
10:12:22	0		
10:12:12	0		
10:12:03	0		
СхНу		21.02.2022	▽

Здесь осуществляется просмотр записей архива данных выбранного канала.

2.4.6 Меню «НАСТРОЙКА ПРИБОРА».





НАСТРОЙКА ПРИБОРА
ДАТА И ВРЕМЯ
СВЯЗЬ
ДИСПЛЕЙ И ЗВУК
ДОСТУП
ОЧИСТИТЬ АРХИВЫ
СБРОС НАСТРОЕК
СБРОС НАСТР. КАНАЛОВ
ОБНОВИТЬ ПРОШИВКУ

Здесь можно задать либо загрузить заводские настройки головного модуля.

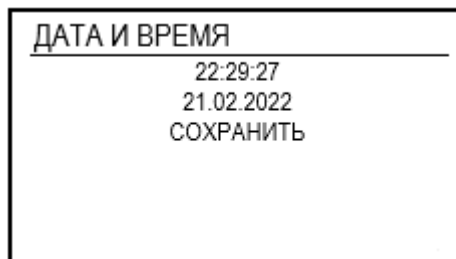
2.4.7 Меню «НАСТРОЙКА ПРИБОРА. ДАТА И ВРЕМЯ».

2 ИСПОЛЬЗОВАНИЕ ПО НАЗНАЧЕНИЮ



Здесь задаются текущее дата и время контроллера. Выбор редактируемого разряда происходит с помощью кнопок  и , изменение параметра с помощью кнопок  и .

2.4.8 Меню «НАСТРОЙКА ПРИБОРА. СВЯЗЬ. НАСТРОЙКА СВЯЗИ».

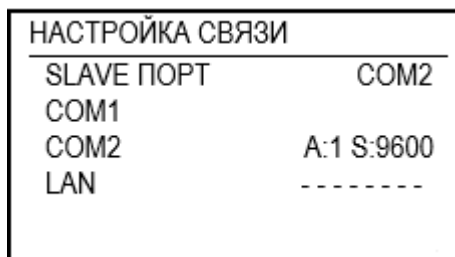

Здесь происходит выбор настраиваемого интерфейса:

- «SLAVE ПОРТ» - порт, по которому возможно внешнее подключение для опроса контроллера;
- «COM1» – выбор типа интерфейса, в котором можно переключить порт на RS485 или RS232;
- «COM2» – настройка порта RS485;
- «LAN» - локальная вычислительная сеть (подключение, скорость).

2.4.9 Меню «НАСТРОЙКА ПРИБОРА. СВЯЗЬ. НАСТРОЙКА СВЯЗИ. COM1».

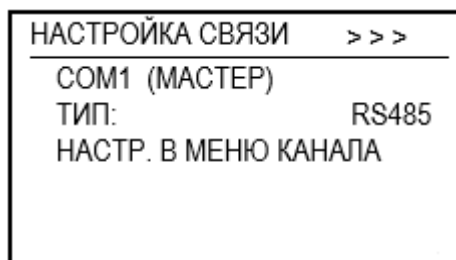

Для работы порта необходимо задать:

- «ТИП» - тип порта RS485 или RS232.

Все настройки порта задаются в меню настройки соответствующего внешнего канала.

2.4.10 Меню «НАСТРОЙКА ПРИБОРА. СВЯЗЬ. НАСТРОЙКА СВЯЗИ. COM2».

НАСТРОЙКА СВЯЗИ		>>>
COM2 (SLAVE)		
СЕТЕВОЙ АДРЕС:		1
СКОРОСТЬ:		9600
СТОП-БИТ:		1
ПАРИТЕТ:		НЕТ

- «СЕТЕВОЙ АДРЕС» – сетевой адрес контроллера, значение может быть в диапазоне 1...247;
- «СКОРОСТЬ» – скорость в бит/с: 1200, 2400, 4800, 9600, 19200, 38400, 57600, 115200;
- «СТОП-БИТ» - параметр связи (может быть 1, 2);
- «ПАРИТЕТ» - бит четности, допустимые значения «ЕТ», «ЧЕТ», «НЕ-ЧЕТ».

2.4.11 Меню «НАСТРОЙКА ПРИБОРА. ДИСПЛЕЙ И ЗВУК. НАСТРОЙКА ДИСПЛЕЯ».

НАСТРОЙКА ДИСПЛЕЯ	
ИНТЕРВАЛ СМЕМЫ с:	0
АВТОКВИТИР., с:	0000

Здесь настраивается режим отображения каналов в основном режиме. «ИНТЕРВАЛ СМЕМЫ» определяет интервал автоматической смены отображаемого канала. Если интервал равен 0, то автоматической смены дисплея не происходит. Диапазон задания интервала 0...60 секунд.

«АВТОКВИТИР.» - время по истечении которого, от появления статусов (нештатных ситуаций), будет происходить автоквитирование каналов.

2.4.12 Меню «НАСТРОЙКА ПРИБОРА. ДОСТУП. НАСТРОЙКА ДОСТУПА».

НАСТРОЙКА ДОСТУПА	
ИЗМЕНИТЬ ПАРОЛЬ 1	
ИЗМЕНИТЬ ПАРОЛЬ 2	

Здесь задаются пароли для двух уровней доступа.

Первый уровень доступа позволяет:

- просмотр и изменение настроек дисплея, RS-интерфейса;
- загрузка заводских настроек контроллера;
- очистка архивов;
- изменение пароля уровня 1.





Второй уровень доступа позволяет просматривать и изменять все параметры.

2 ИСПОЛЬЗОВАНИЕ ПО НАЗНАЧЕНИЮ

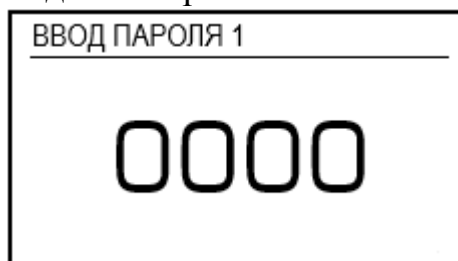
Если какой-либо пароль не задан (равен 0), то проверка на доступ к меню отключается.

Здесь же производится задание пароля:



Кнопками  и  выбирается разряд, а кнопками  и  задаётся выбранный разряд. Нажатием кнопки  осуществляется выход из режима редактирования с запоминанием пароля. Диапазон задания разряда 0...9.

2.4.13 Меню «НАСТРОЙКА ПРИБОРА. ОЧИСТИТЬ АРХИВЫ».

При выборе этого пункта меню, будет задан вопрос на очистку всех архивов измерений:

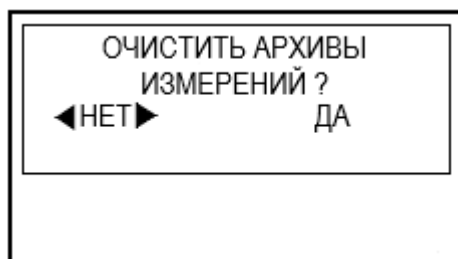

При выборе ответа «ДА» будет произведена очистка всех архивов измерений, а также архива нештатных ситуаций.

2.4.14 Меню «НАСТРОЙКА ПРИБОРА. СБРОС НАСТРОЕК».

При выборе этого пункта меню, будет задан вопрос сброс настроек контроллера:

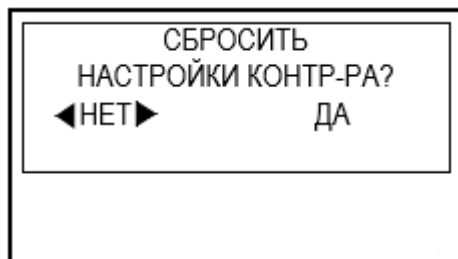

При выборе ответа «ДА» будут сброшены все настройки из раздела «НАСТРОЙКИ».

2.4.15 Меню «НАСТРОЙКА ПРИБОРА. СБРОС НАСТР. КАНАЛОВ».

При выборе этого пункта меню, будет задан вопрос сброс настроек каналов:

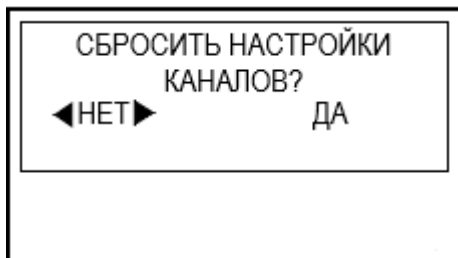

При выборе ответа «ДА» будут сброшены все настройки всех каналов.

2.4.16 Меню «НАСТРОЙКА ПРИБОРА. ОБНОВИТЬ ПРОШИВКУ».

Для обновления прошивки контроллера СГМ ЭРИС-130 в первую очередь нужно перевести контроллер в режим загрузчика. Для этого необходимо в меню «НАСТРОЙКА ПРИБОРА» выбрать пункт «ОБНОВИТЬ ПРОШИВКУ».

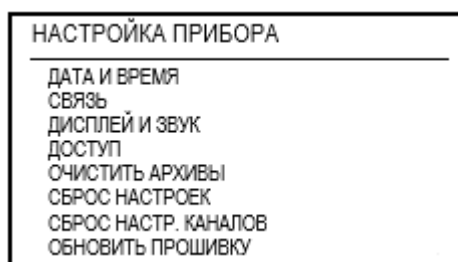

После этого кнопками  и  выбрать «ДА». По нажатию кнопки  произойдет переход контроллера в режим загрузчика.

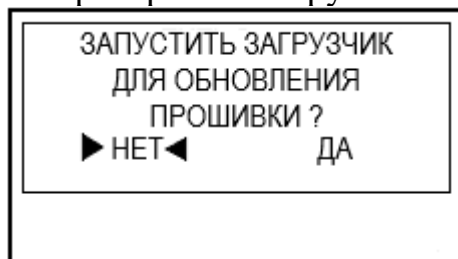

После перевода контроллера в режим загрузчика необходимо открыть компьютерную программу для обновления прошивки СГМ ЭРИС-130.

2 ИСПОЛЬЗОВАНИЕ ПО НАЗНАЧЕНИЮ

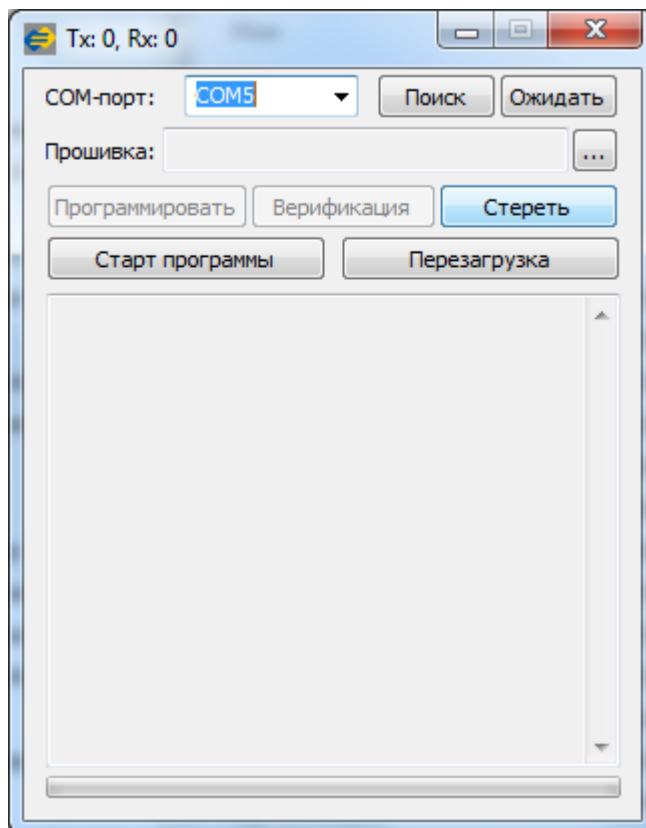

В открывшемся окне программы нужно выбрать COM - порт к которому подключен контроллер СГМ ЭРИС-130 и нажать кнопку «Поиск».

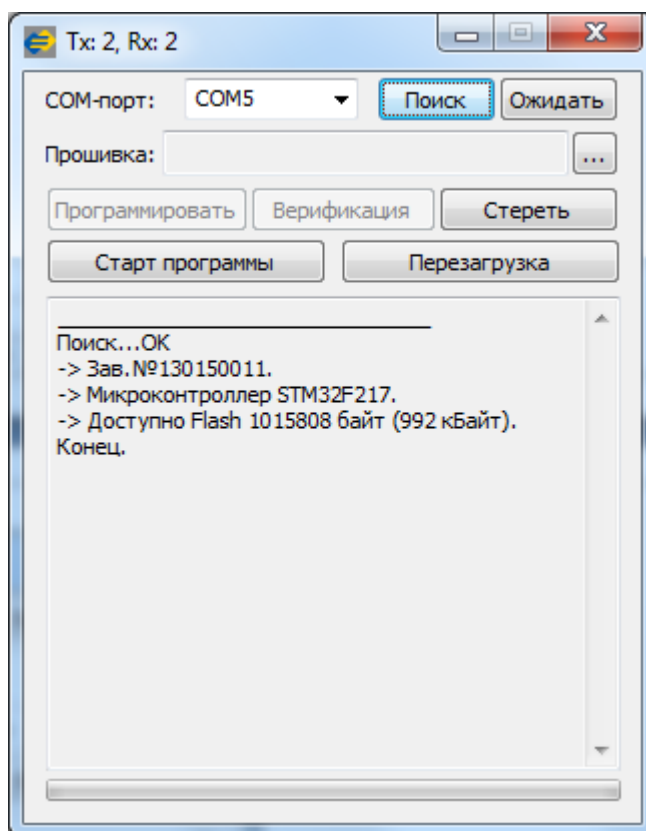

После того, как контроллер будет найден, нужно в данной программе указать путь к файлу новой прошивки (файл формата «*.hex») и нажать кнопку «Программировать».

3 ТЕХНИЧЕСКОЕ ОБСЛУЖИВАНИЕ

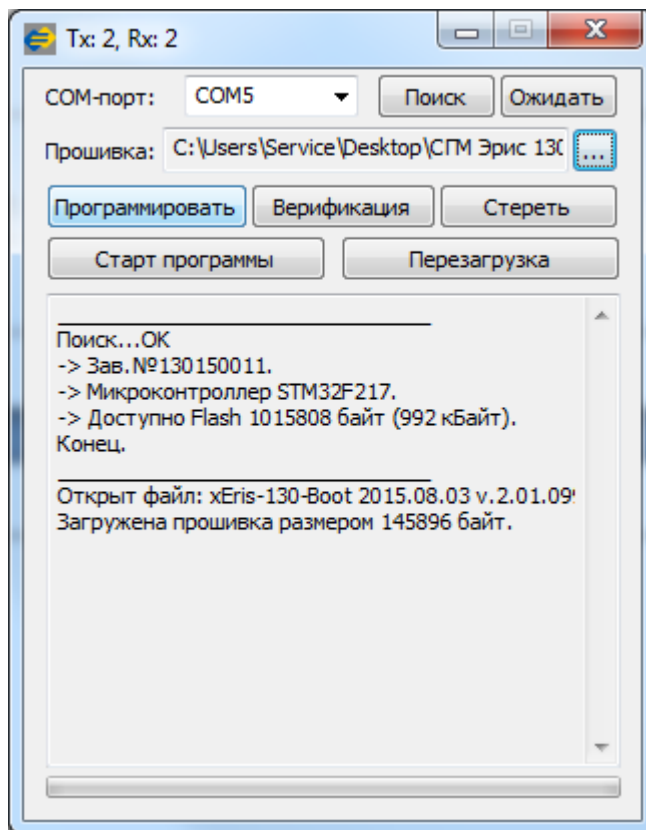

В автоматическом режиме произойдет стирание старой прошивки, загрузка новой прошивки и проверка ее правильности.

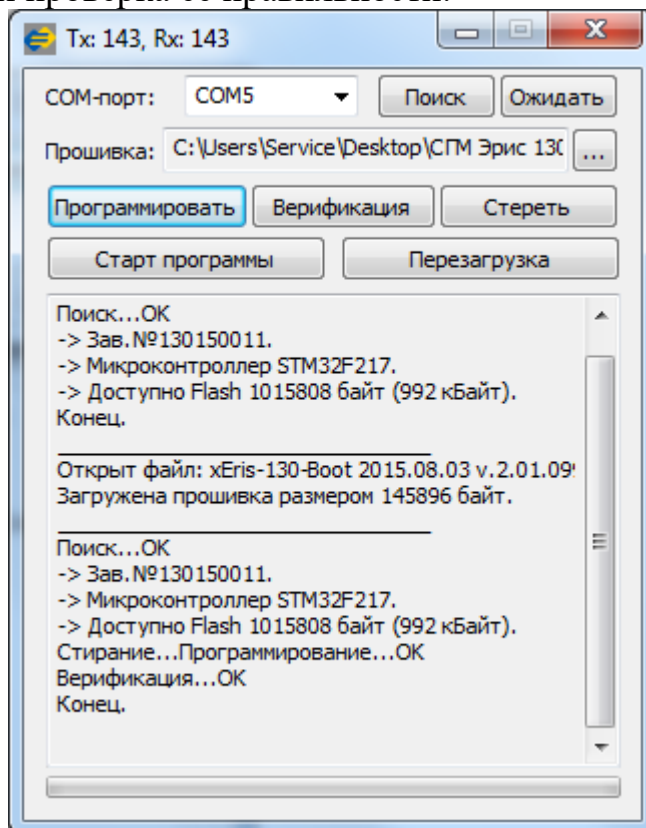

После этого контроллер будет перезагружен. Прошивка обновлена.

Обновление прошивки никак не затрагивает текущие, установленные пользователем, настройки контроллера.

2.4.17 Меню «НАСТРОЙКА КАНАЛОВ».

НАСТРОЙКА КАНАЛОВ <hr/> ВНУТРЕННИЕ КАНАЛЫ ВНЕШНИЕ КАНАЛЫ	НАСТРОЙКА ВНУТ. КАН. <hr/> КАНАЛ 1 КАНАЛ 2 КАНАЛ 3 КАНАЛ 4 КАНАЛ 5 КАНАЛ 6
--	--

НАСТРОЙКА ВНЕШ. КАН. <hr/> КАНАЛ 9 КАНАЛ 10 КАНАЛ 11 КАНАЛ 12 КАНАЛ 13 КАНАЛ 14

Здесь выбирается канал, у которого необходимо изменить настройки. При этом все каналы разбиты на две группы: внутренние (8 каналов) и внешние (32 канала).

2.4.18 Меню «НАСТРОЙКА КАНАЛОВ. НАСТРОЙКА КАНАЛОВ. ВНУТРЕННИЕ КАНАЛЫ».

Выберите номер канала.

НАСТРОЙКА КАНАЛА 01	
КОНФИГУРАЦИЯ	> > >
АРХИВАЦИЯ	> > >
ГРАДУИРОВКА ВХОДА	
СБРОС НАСТРОЕК	

Здесь выбирается тип редактируемых настроек.

2.4.19 Меню «НАСТРОЙКА КАНАЛОВ. НАСТРОЙКА КАНАЛА. КОНФИГУРАЦИЯ».

КОНФИГ. КАНАЛА 01	
РАСПОЛОЖЕНИЕ	> > >
ТИП ГАЗА:	СхHy
ЕД. ИЗМЕРЕНИЯ:	%НКПР
ДИСКРЕТН.:	1
МИН. ЗНАЧ.:	0
МАКС. ЗНАЧ.:	50
МЕРТВАЯ ЗОНА:	1
Порог 1:	> > >
Порог 2:	> > >
Порог 3:	> > >
I ИНИЦИАЛ.:	2.00
I ИНИЦИАЛ. ДОП.:	0.20
I СЕРВИС:	3.00
I СЕРВИС ДОП.:	0.50
I АВАРИЯ:	1.00
I АВАРИЯ ДОП.:	1.00
СОХРАНИТЬ	

В этом меню можно задать следующие параметры:

- «РАСПОЛОЖЕНИЕ» – комментарий (размещение) датчика задаётся по нажатию ;

- «ТИП ГАЗА» – тип газа из ряда: «отключен канал», CH₄, O₂, H₂S, SO₂, NO, NO₂, Cl₂, NH₃, CO, CO₂;

- «ЕД.ИЗМЕРЕНИЯ» – единица измерения концентрации газа из ряда: мг/м³, г/м³, % об.д., ppm, ppb, млн.⁻¹, %НКПР, % НПВ, % LEL;

- «ДИСКРЕТН.» - дискретность показаний;

- «МИН.ЗНАЧ.» – минимальное и максимальное значение измеряемой концентрации газа в диапазоне 0...999;

- «МАКС.ЗНАЧ.» – минимальное и максимальное значение измеряемой концентрации газа в диапазоне 0...999;

- «МЕРТВЯ ЗОНА» – граница фиксации нулевой зоны для исключения ложных срабатываний при дрейфе нуля сенсор, либо влияния внешних факторов на чувствительный элемент газоанализатора;

- «ПОРОГ 1», «ПОРОГ 2» и «ПОРОГ 3» – меню задания порогов канала;

- «I ИНИЦИАЛ.» - выходной ток в мА инициализации контроллера;

- «I ИНИЦИАЛ. ДОП.» - допуск на отклонение тока инициализации контроллера;

- «I СЕРВИС» - выходной ток в мА сервисного режима;

- «I СЕРВИС ДОП.» - допуск на отклонение тока сервисного режима;

- «I АВАРИЯ» - выходной ток в мА аварии;

- «I АВАРИЯ ДОП.» - допуск на отклонение тока аварии;

- «СОХРАНИТЬ» - сохранение произведенных настроек канала.

Редактирование выбранного параметра происходит в следующем порядке:

- по нажатию кнопки , контроллер переходит в режим редактирования параметра;

- кнопками и происходит выбор изменяемого разряда (выбранный разряд мигает);

- кнопками и происходит изменение выбранного разряда;





- по нажатию кнопки , контроллер выходит из режима редактирования параметра.

2.4.20 Меню «НАСТРОЙКА КАНАЛОВ. НАСТРОЙКА КАНАЛА. КОНФИГУРАЦИЯ. РАСПОЛОЖЕНИЕ».

После в это меню, появляется следующее меню задания расположения датчика:

2 ИСПОЛЬЗОВАНИЕ ПО НАЗНАЧЕНИЮ

РАСПОЛОЖЕНИЕ ДАТЧИКА	
▼	
[]
▲	

где кнопками  и  выбирается разряд, а кнопками  и  задаётся выбранный разряд. По нажатию кнопки , введённая строка сохраняется.

2.4.21 Меню «НАСТРОЙКА КАНАЛОВ. НАСТРОЙКА КАНАЛА. КОНФИГУРАЦИЯ. ПОРОГ 1, ПОРОГ 2, ПОРОГ 3».

Здесь можно задать значения порогов и тип их обработки:

НАСТР. КАН. 01. ПОРОГ 1	
ПОРОГ:	0.0
ГИСТЕРЕЗИС:	0.4
ОБРАБОТКА:	БОЛЬШЕ
ЗАДЕРЖ. ОБРАБ.,с:	1

НАСТР. КАН. 01. ПОРОГ 2	
ПОРОГ:	0.0
ГИСТЕРЕЗИС:	0.4
ОБРАБОТКА:	БОЛЬШЕ
ЗАДЕРЖ. ОБРАБ.,с:	1
ТИП СБРОСА:	АВТО

НАСТР. КАН. 01. ПОРОГ 3	
ПОРОГ:	0.0
ГИСТЕРЕЗИС:	0.4
ОБРАБОТКА:	БОЛЬШЕ
ЗАДЕРЖ. ОБРАБ.,с:	1
ТИП СБРОСА:	АВТО

- «ПОРОГ» – порог срабатывания световой и звуковой сигнализации по их превышению/занижению, задаются в диапазоне 0...999.9, если задано 0, то порог не обрабатывается;

- «ГИСТЕРЕЗИС» – гистерезис для обработки порога, задаётся в диапазоне 0...10.0;

- «ОБРАБОТКА» – задаётся тип обработки порога на превышение либо на снижения;

- «ЗАДЕРЖ. ОБРАБ., с» – задержка в секундах срабатывания порога, задаётся в диапазоне 0...200;

- «ТИП СБРОСА» - задается либо автоматический, либо ручной для «ПОРОГ 2» и «ПОРОГ 3».

2.4.22 Меню «НАСТРОЙКА КАНАЛОВ. НАСТРОЙКА КАНАЛА. АРХИВАЦИЯ».

АРХИВАЦИЯ КАНАЛА 01	
ИСП. "ИНТЕРВАЛ":	НЕТ
ИНТЕРВАЛ, с:	0
ТОЛЬКО ПОРОГ:	ДА

ИСП. "ДЕЛЬТА":	НЕТ
ДЕЛЬТА, %:	0.0
ДЕЛЬТА ВРЕМЯ, с:	0

ИСП. КОНТР. ТОЧКУ:	НЕТ
К. Т. ВРЕМЯ, ЧАС:	0
К. Т. ВРЕМЯ, МИН:	0

СОХРАНИТЬ	

Здесь задаётся режим архивации данных канала и его настройки.

Возможные режимы архивации:

- «ИСП. "ИНТЕРВАЛ"» - архивация с заданным интервалом времени;
- «ИНТЕРВАЛ, с» – время в диапазоне 0...18000 секунд (5 часов);
- «ТОЛЬКО ПОРОГ» - формирование записи архива при наличии только статусов ПОРОГ;
- «ИСП. "ДЕЛЬТА"» – архивация по изменению величины на процент выше либо равный заданному;
- «ДЕЛЬТА, %» - значение относительно диапазона измерения, задается в диапазоне 0...10.0 %;
- «ДЕЛЬТА ВРЕМЯ, с» - время в диапазоне 5...600 секунд;
- «ИСП. КОНТР. ТОЧКУ» - использовать временную контрольную точку, когда будет помещаться запись в архив;
- «К. Т. ВРЕМЯ, ЧАС» - указать час контрольной точки;
- «К. Т. ВРЕМЯ, МИН» - указать время контрольной точки.

Если включен режим архивации, то в основном меню отображается знак «А».



2.4.23 Меню «НАСТРОЙКА КАНАЛОВ. НАСТРОЙКА КАНАЛА. ГРАДУИРОВКА ВХОДА».



ГРАДУИРОВКА КАН. 01	
ТЕК. КОД АЦП:	652
КОД = 4 мА:	652
КОД = 20 мА:	3276
ТЕК. ТОК, мА:	3.97
СОХРАНИТЬ	

Здесь калибруется АЦП.

В строках:

- «ТЕК.КОД АЦП» – отображается текущий код АЦП;
- «КОД = 4 мА» – код АЦП при токе на входе равном 4 мА. В «+» и «-»



изменяется кнопками  и , при нажатии кнопки  текущий код АЦП заносится в этот регистр;

- «КОД = 20 мА» – код АЦП при токе на входе равном 20 мА. В «+» и «-» изменяется кнопками  и , при нажатии кнопки  текущий код АЦП заносится в этот регистр;

- «ТЕК.ТОК, мА» – текущий рассчитанный ток на входе АЦП.

Калибровка АЦП осуществляется путём подачи с ГСТ:

а) тока (4.0000±0.0002) мА, затем на строчке «КОД = 4 мА» нажимаем ;

б) тока (20.0000±0.0002) мА, затем на строчке «КОД = 20 мА» нажимаем , затем сохраняем результат. Если отображаемый ток отличается от выставленного на ГСТ тока более чем на 0.0015 мА, то корректируются коды точек 4 и 20 мА кнопками  и .

2.4.24 Меню «НАСТРОЙКА КАНАЛОВ. НАСТРОЙКА КАНАЛА. СБРОС НАСТРОЕК».

Здесь можно сбросить настройки канала. Перед сбросом настроек канала будет выдан запрос:

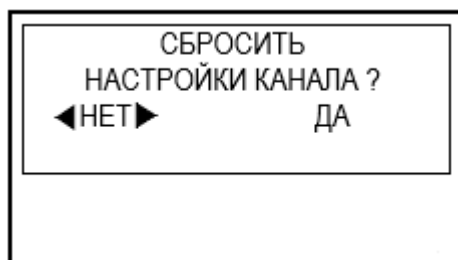

2.4.25 Меню «НАСТРОЙКА КАНАЛОВ. ВНЕШНИЕ КАНАЛЫ».

После задания сетевого адреса внешнего модуля, делается попытка установления связи. Если связь будет установлена, то в меню появятся дополнительные пункты информации и настроек канала.

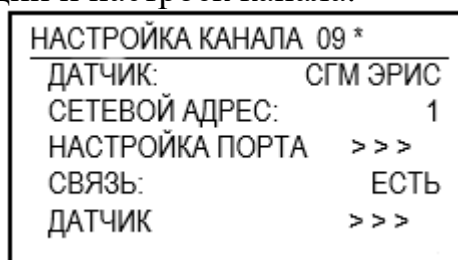

Здесь выбирается тип настроек. Меню «НАСТРОЙКА ПОРТА», «КОНФИГУРАЦИЯ», «АРХИВАЦИЯ» и «ГРАДУИРОВКА ВХОДА» совпадает с соответствующими меню внутренних каналов.

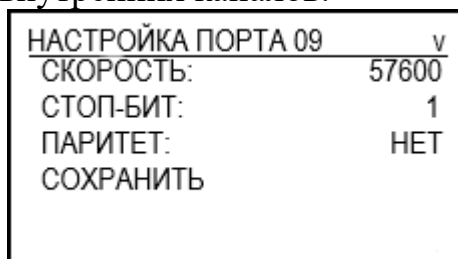

НАСТРОЙКИ КАНАЛА 09 *	
СВЯЗЬ:	ЕСТЬ
ТИП:	СГМ113
ВЕРСИЯ ПО:	v.1.16.392
ЗАВ. НОМЕР:	113190001
КОНФИГУРАЦИЯ	>>>
АРХИВАЦИЯ	>>>
ГРАДУИРОВКА ВХОДА	
ГРАДУИРОВКА ВЫХОДА	
НАСТРОЙКА СВЯЗИ	>>>

КОНФИГ. КАНАЛА 09	
РАСПОЛОЖЕНИЕ	>>>
ТИП ГАЗА:	CxHy
ЕД. ИЗМЕРЕНИЯ:	% НКПР
ДИСКРЕТН.:	0.5
МИН. ЗНАЧ.:	0.0
МАКС. ЗНАЧ.:	100.0
ПОРОГ 1:	>>>
ПОРОГ 2:	>>>
ТИП СБРОСА:	АВТО
ЗАДЕРЖ. СБР.,с:	2
СОХРАНИТЬ	



Меню «ГРАДУИРОВКА ВХОДА» для потенциальных модулей имеет не-много другой вид.

2.4.26 Меню «НАСТРОЙКА КАНАЛОВ. НАСТРОЙКА КАНАЛА. ГРАДУИРОВКА ВХОДА» (для потенциальных модулей).



ГРАДУИРОВКА КАН. 09	
ТЕК. КОД АЦП:	65472
НАЧ. ДИАПАЗОН:	38820
КОН. ДИАПАЗОН:	42420
ПИТАНИЕ, мА:	160
КОНЦЕНТРАЦИЯ:	46.6
СОХРАНИТЬ	

В строках:

- «ТЕК. КОД АЦП» – отображается текущий код АЦП;
- «НАЧ. ДИАПАЗОН» – код АЦП при подаче «нулевого» газа. В «+» и «-»

» изменяется кнопками  и , при нажатии кнопки  текущий код АЦП заносится в этот регистр;

- «КОН. ДИАПАЗОН» – код АЦП при подаче газа. В «+» и «-»

изменяется кнопками  и , при нажатии кнопки  текущий код АЦП заносится в этот регистр;

- «ПИТАНИЕ, мА» – ток питания датчика;
- «КОНЦЕНТРАЦИЯ» – концентрация подаваемого газа;
- «СОХРАНИТЬ» – сохранение настроек.

Калибровка АЦП осуществляется путём подачи:

2 ИСПОЛЬЗОВАНИЕ ПО НАЗНАЧЕНИЮ

а) эталонного «нулевого» газа, затем через 1 минуту на строчке «НАЧ.ДИАПАЗОН» нажимаем ;

б) эталонного измерительного газа, затем на строчке «КОН.ДИАПАЗОН» нажимаем .

в) задаём концентрацию эталонного измерительного газа, затем сохраняем настройки.

2.4.27 Меню «НАСТРОЙКА КАНАЛОВ. НАСТРОЙКА КАНАЛА. ГРАДУИРОВКА ВЫХОДА».

Здесь предоставляется возможность настройки.

НАСТР. ТОК. ВЫХОДА 09	
ЗАДАНИЕ:	АВТО
ТЕК. КОД АЦП:	99
КОД = 4 мА:	200
КОД = 20 мА:	1004
ЗНАЧЕНИЕ, мА:	0.00
СОХРАНИТЬ	

2.4.28 Меню «НАСТРОЙКА КАНАЛОВ. НАСТРОЙКА КАНАЛА. НАСТРОЙКА СВЯЗИ».

Здесь предоставляется возможность настройки параметров связи внешнего модуля:

СВЯЗЬ КАНАЛА 09	
СЕТЕВОЙ АДРЕС:	1
СКОРОСТЬ:	57600
СОХРАНИТЬ	

Возможные настройки:

- «СЕТЕВОЙ АДРЕС» – задание сетевого адреса модуля из диапазона 1...247;

- «СКОРОСТЬ» – задание скорости порта модуля из диапазона: 1200, 2400, 4800, 9600, 19200, 38400, 57600, 115200;

- «СОХРАНИТЬ» – сохранение сетевых настроек в модуль.

После сохранения настроек, необходимо перезагрузить внешний модуль для использования новых настроек.

2.4.29 Меню «ИНФО О ОПРИБОРЕ».

Здесь предоставляется информация о контроллере:

ИНФО О ПРИБОРЕ	
Версия ПО:	3.03.383
ДАТА ПО:	Jan 27 2022
ВРЕМЯ ПО:	14:11:35
ЗАВ.НОМЕР:	130170169
НАРАБОТКА:	34:29
Vбат:	3.0В
FLASH:	ИСПРАВ.
Use FLASH:	2849324
FRAM:	ИСПРАВ.
Use FRAM:	21814
ADS:	ИСПРАВ.
LAN:	ИСПРАВ.
LAN SPEED:	100 MB/s
IP:	192.168.000.032
MAC:	3A32:7938:8035

- «ВЕРСИЯ ПО» – версия прошивки контроллера;
- «ДАТА ПО» – дата получения прошивки;
- «ВРЕМЯ ПО» – время получения прошивки;
- «ЗАВ.НОМЕР» – заводской номер контроллера;
- «НАРАБОТКА» - наработка контроллера ч. мин. с.;
- «Vбат» – напряжение внутренней литиевой батареи;
- «FLASH» – исправность Flash памяти;
- «Use FLASH» – количество используемой памяти в байтах;
- «FRAM» – исправность оперативной памяти;
- «Use FRAM» – количество используемой памяти в байтах;
- «ADC» – исправность микросхемы АЦП;
- «LAN» - исправность канала LAN;
- «LAN SPEED» - скорость передачи канала;
- «IP» - IP адрес;
- «MAC» - MAC адрес.

2.4.30 Подключение внешнего канала по RS-485.

1) Настройка порта RS-485:

Заходим в меню «НАСТРОЙКА ПРИБОРА. СВЯЗЬ».

НАСТРОЙКА СВЯЗИ	
SLAVE ПОРТ	COM2
COM1	
COM2	A:1 S:9600
LAN	-----

COM-порт, к которому производится подключение ДГС ЭРИС-230, должен быть в режиме «MASTER», а оставшийся COM-порт – в режиме «SLAVE».



Например, если ДГС ЭРИС-230 подключаем к порту COM2, то соответственно порт COM1 должен быть в режиме «SLAVE», а порт COM2 – в режиме «MASTER».

2 ИСПОЛЬЗОВАНИЕ ПО НАЗНАЧЕНИЮ



НАСТРОЙКА СВЯЗИ	
COM2 (MASTER)	
НАСТР. В МЕНЮ КАНАЛА	

2) Производим настройку связи конкретного внешнего канала, к которому будет подключен ДГС ЭРИС-230.

НАСТРОЙКА ПОРТА 09		v
СКОРОСТЬ:	9600	
СТОП-БИТ:	1	
ПАРИТЕТ:	НЕТ	
СОХРАНИТЬ		

3) Выбираем тип подключенного внешнего датчика кнопками  и , в нашем случае это «ДГС ЭРИС 230». При нажатии кнопки  произойдет сохранение произведенной настройки.

НАСТРОЙКА КАНАЛА 09 *	
ДАТЧИК:	ДГС ЭРИС 230
СЕТЕВОЙ АДРЕС:	40
НАСТРОЙКИ ПОРТА	>>>
СВЯЗЬ:	ЕСТЬ
ДАТЧИК	>>>

4) После того, как подключенный к внешнему каналу датчик будет найден и определен контроллером, кнопками  и  переходим до меню «ДАТЧИК» подключенного внешнего канала:

НАСТРОЙКИ КАНАЛА 09 *	
СВЯЗЬ:	ЕСТЬ
ТИП:	ДГС ЭРИС 230
ЗАВ. НОМЕР:	671285250
КОНЦЕНТРАЦИЯ:	100.0
ТЕМПЕРАТУРА:	25.0
НАРАБОТКА:	6826:43:20
КОНФИГУРАЦИЯ	>>>
АРХИВАЦИЯ	>>>
ГРАДУИРОВКА ВХОДА	
ГРАДУИРОВКА ВЫХОДА	
НАСТРОЙКА СВЯЗИ	>>>

В данном меню имеются следующие пункты:

- «СВЯЗЬ» – метка наличия или отсутствия связи с подключенным датчиком («ЕСТЬ»/«НЕТ»);
- «ТИП» – тип подключенного датчика;
- «ЗАВ. НОМЕР» – заводской номер контроллера;

3 ТЕХНИЧЕСКОЕ ОБСЛУЖИВАНИЕ

- «КОНЦЕНТРАЦИЯ» – текущая концентрация, измеряемая подключенным датчиком;
- «ТЕМПЕРАТУРА» – текущая температура, измеряемая подключенным датчиком;
- «НАРАБОТКА» – время работы подключенного датчика с момента его включения;
- «КОНФИГУРАЦИЯ» – пункт меню настроек подключенного датчика:

КОНФИГ КАНАЛА 09	
ДИАПАЗОН:	200
ПОРОГ 1:	18.0
ПОРОГ 2:	180.0
ГИСТЕРЕЗИС:	0.0
МЕРТВАЯ ЗОНА:	10.0
СОХРАНИТЬ	



- «АРХИВАЦИЯ» – Здесь задаётся режим архивации данных канала и его настройки. Аналогично п. 2.4.22 для внутренних каналов;
- «ГРАДУИРОВКА ВХОДА» – градуировка подключенного датчика по газовой смеси;
- «ГРАДУИРОВКА ВЫХОДА» – настройка токового выхода 4 - 20 мА подключенного датчика;
- «НАСТРОЙКА СВЯЗИ» – изменение сетевых настроек подключенного датчика. При этом, после того как будут произведены настройки связи подключенного датчика, необходимо будет заново выполнить настройки подключения для текущего канала:

СВЯЗЬ КАНАЛА 09	
СЕТЕВОЙ АДРЕС:	1
СКОРОСТЬ:	57600
СТОП-БИТ:	1
ПАРИТЕТ:	НЕТ
СОХРАНИТЬ	

2.4.31 Меню «НАСТРОЙКА КАНАЛОВ. ВНЕШНИЕ КАНАЛЫ. ДАТЧИК. ГРАДУИРОВКА ВХОДА», подключенного ДГС ЭРИС-230.

При входе в пункт меню «ГРАДУИРОВКА ВХОДА» пользователю будет предложен выбор: выполнить процедуру калибровки подключенного к внешнему каналу датчика или нет.

ЗАПУСТИТЬ ПРОЦЕДУРУ КАЛИБРОВКИ ДАТЧИКА?	
◀НЕТ▶	ДА

Кнопками  и  выбирается ответ «ДА» или «НЕТ», при нажатии кнопки  ответ подтверждается. Если выбран ответ «НЕТ» произойдет воз-

врат к предыдущему пункту меню. Если будет выбран ответ «ДА», начнется калибровка ДГС ЭРИС-230.

Калибровка датчика состоит из двух этапов: калибровка нуля и калибровка чувствительности датчика.

Сначала выполняется калибровка нуля:

КАРИБР. ПО ГАЗУ 09	
ПОДАЧА НУЛЕВОГО ГАЗА (в % об.д.)	
КОНЦЕНТРАЦИЯ:	0.00
ДАЛЕЕ > > >	

Для этого нужно подать «нулевой газ». При получении установившегося значения подтверждаем калибровку нуля нажатием кнопки . Установка 0 датчика произведена. Показания газоанализатора должны установиться в 0.

После калибровки нуля при нажатии кнопки произойдет выход из режима калибровки и переход к предыдущему пункту меню. При этом будет выполнена только калибровка нулевых значений ДГС ЭРИС-230. При нажатии кнопки будет продолжена калибровка ДГС ЭРИС-210, произойдет переход к пункту меню выбора калибровочной концентрации газа.

КАРИБР. ПО ГАЗУ 09	
ВВЕДИТЕ КОНЦЕНТРАЦИЮ ПОДАВАЕМОГО ГАЗА > 2.20 %об.д.	
ДАЛЕЕ > > >	

Кнопками и выбрать концентрацию подаваемого газа и нажатием кнопки на пункте «ДАЛЕЕ» перейти к подаче газа. Подать эталонный газ. После стабилизации показаний ДГС ЭРИС-230 нажатием кнопки сохранить результат калибровки чувствительности.



КАРИБР. ПО ГАЗУ 09	
ПОДАЧА ТЕСТОВОГО ГАЗА (в %об.д.)	
КОНЦЕНТРАЦИЯ:	2.18
ЗАВЕРШИТЬ	

Калибровка ДГС ЭРИС-230 выполнена.

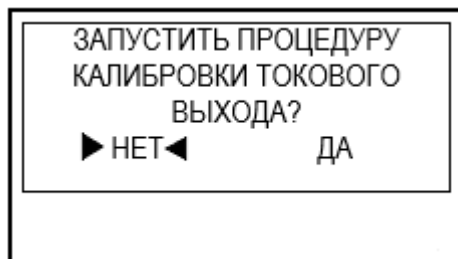

2.4.32 ГРАДУИРОВКА ВЫХОДА.





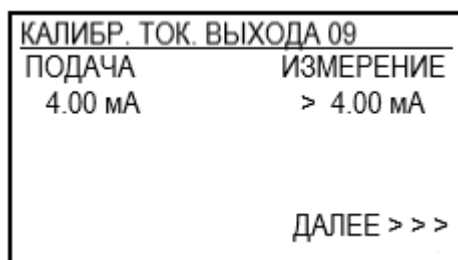

Калибровка токового выхода осуществляется путём подачи с ГСТ нормированного сигнала:

а) тока (4.0000 ± 0.0002) мА, затем на строчке «ИЗМЕРЕНИЕ» кнопками  и  выбираем значение подаваемого тока и нажимаем ;

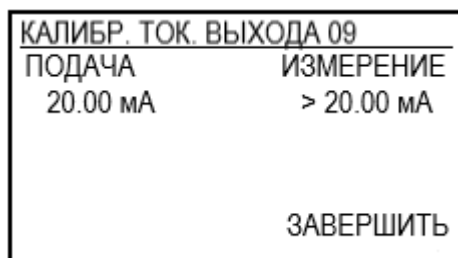

б) тока (20.0000 ± 0.0002) мА, затем на строчке «ИЗМЕРЕНИЕ» кнопками  и  выбираем значение подаваемого тока и нажимаем .



Затем сохраняем результат калибровки перейдя кнопками  и  к пункту «ЗАВЕРШИТЬ» и нажимаем кнопку .

Калибровка токового выхода ДГС ЭРИС-210 завершена.





2.4.33 Меню «ВВОД ПАРОЛЯ».

При работе с меню напротив некоторых пунктов может отображаться знак , который означает, что пункт заблокирован для просмотра и изменения.

При попытке войти в этот пункт (нажатии  на этом пункте), появится окно запроса пароля:

2 ИСПОЛЬЗОВАНИЕ ПО НАЗНАЧЕНИЮ



где кнопками  и  выбирается разряд, а кнопками  и  задаётся выбранный разряд. По нажатию кнопки , введённый пароль сравнивается с сохранёнными паролями. Если с каким-либо паролем он совпадает, то предоставляется соответствующий доступ. При выходе в основной режим отображения признак введенного пароля сбрасывается.

3 ТЕХНИЧЕСКОЕ ОБСЛУЖИВАНИЕ

3.1 Техническое обслуживание (ТО) проводится с целью обеспечения нормальной работы контроллера СГМ ЭРИС-130 в течение его срока эксплуатации. ТО должно проводиться подготовленными лицами, знающими правила техники безопасности при работе с электроустановками, изучившими настоящее РЭ, аттестованными и допущенными приказом администрации к работе с этими изделиями.

Техническое обслуживание системы включает:

- проверку технического состояния системы не реже одного раза в 6 месяцев;
- градуировку системы один раз в шесть месяцев или после ремонта;
- периодическую поверку не реже одного раза в год в соответствии с МП 20-221-2021.

3.2 При проверке технического состояния системы производятся:

- внешний осмотр контроллера и датчиков;
- проверка работоспособности контроллера;
- проверка работоспособности подключенных датчиков;
- проверка литиевой батареи.

Замену батареи необходимо произвести если:

- напряжение батареи упало меньше 2,7 – 2,8 В (информация о напряжении батареи находится в меню ЭРИС-130/О приборе).
- при включении/выключении системы на дисплее обнуляются дата и время.

Порядок замены батареи описан в п.3.3.

3.2.1 При внешнем осмотре необходимо проверить:

- проверить целостность корпуса контроллера;
- проверить целостность кабелей;
- проверить целостность светодиодов и графического ЖК-дисплея.

3.2.2 Проверка работоспособности контроллера заключается в проверке значений токов срабатывания сигнализации измерительных каналов и в проверке срабатывания реле «ПОРОГ 1», «ПОРОГ 2», «ПОРОГ 3», «АВАРИЯ» контроллера с помощью калибратора токов, например, калибратора В1-12.

Подключение калибратора токов производится параллельно на все 8 каналов согласно Приложения Б. Далее с помощью кнопок клавиатуры задаются «ПОРОГ 1», «ПОРОГ 2» и «ПОРОГ 3» срабатывания сигнализации. С калибратора задается ток, превышающий установленные пороги и контролируется срабатывание соответствующего реле с помощью мультиметра в режиме «прозвонки» сопротивлений, например, мультиметра МУ68.

Для проверки срабатывания сигнализации «АВАРИЯ» проверяемого канала, необходимо разорвать цепь калибратор-прибор, проверить срабатывание соответствующего реле с помощью мультиметра в режиме «прозвонки» сопротивлений.

3.2.3 Проверка работоспособности датчиков проводится по их собственным руководствам по эксплуатации.

3.3 Для замены литиевой батареи (тип 2032) на основной плате контроллера системы необходимо:

- завершить работу контроллера и обесточить его;
- вскрыть корпус контроллера (с помощью отвертки №1 с плоской формой наконечника отогнуть крепящие элементы корпуса, поднять верхнюю часть корпуса);
- визуально найти батарею на основной плате (она находится в открытой пластиковой ячейке на плате);
- вытащить батарею, аккуратно ослабив фиксатор, поддеть её отверткой;
- вставить новую батарею (при горизонтальном расположении в ячейке или кармашке (плоскостью к плате) батарея всегда устанавливается маркировкой (плюсом) вверх);
- собрать корпус контроллера.

3.3.1 После подачи напряжения питания на систему, установить время и дату используя меню контроллера на дисплее или с помощью ПО.

4 РЕМОНТ

4.1 Ремонту подлежат системы СГМ ЭРИС-130, метрологические характеристики которых не удовлетворяют требованиям методики поверки, а также системы, которые не функционируют или функционируют не в полном объеме, описанном в настоящем РЭ. После ремонта составных частей системы, влияющих на метрологические характеристики системы, или замены измерительных преобразователей системы должны пройти периодическую поверку.

4.2 Ремонт систем производит предприятие-изготовитель или другое предприятие, имеющее разрешение предприятия-изготовителя.

4.3 В Таблице 2 перечислены некоторые возможные неисправности и методы их устранения пользователем.

Таблица 2 – Возможные неисправности СГМ ЭРИС-130

Наименование неисправности, внешнее проявление	Вероятная причина	Метод устранения
При включении контроллера не загорается светодиод ПИТАНИЕ	Обрыв кабеля питания 24В	Заменить кабель
Горит светодиод АВАРИЯ подключенного канала	Неисправен измерительный кабель	Отремонтировать кабель
Горит светодиод АВАРИЯ подключенного канала	Неисправен датчик	Заменить датчик
При градуировке датчика не выставляются необходимые значения выходного тока	Неисправен датчик	Заменить датчик

5 ТРАНСПОРТИРОВАНИЕ И ХРАНЕНИЕ

5.1 Условия транспортирования СГМ должны соответствовать условиям, указанным в настоящем руководстве по эксплуатации и технической документации на составные части СГМ.

СГМ транспортируются всеми видами транспорта, в том числе в герметизированных отапливаемых отсеках воздушного судна.

5.2 Во время погрузочно-разгрузочных работ и транспортирования ящики не должны подвергаться резким ударам и воздействию атмосферных осадков.

5.3 Способ укладки ящиков на транспортирующее средство должен исключать их перемещение время движения.

5.4 Хранение составных частей СГМ должно соответствовать условиям хранения по ГОСТ 15150-69. Данные условия хранения относятся к хранилищам изготовителя и потребителя.

5.5 В условиях складирования составные части СГМ должны храниться на стеллажах. Воздух помещений для хранения не должен содержать вредных примесей, вызывающих коррозию.

6 ГАРАНТИИ ИЗГОТОВИТЕЛЯ

6.1 Изготовитель ООО «ЭРИС», 617762, Пермский край, г.Чайковский, Промышленная 8/25 гарантирует соответствие СГМ ЭРИС-130 требованиям действующих ТУ при соблюдении потребителем условий эксплуатации, транспортирования и хранения, установленных в настоящем РЭ.

6.2 Гарантийный срок эксплуатации частей системы указаны в соответствующих паспортах, но не менее 18 месяцев со дня ввода СГМ в эксплуатацию или окончания гарантийного срока хранения

6.3 Гарантийный срок хранения – 6 месяцев с момента изготовления СГМ.

6.4 Предприятие-изготовитель обязуется в течение гарантийного срока безвозмездно устранять выявленные дефекты или заменять вышедшие из строя СГМ.

ПРИЛОЖЕНИЕ А

Приложение А

Типы датчиков и газоанализаторов, входящих в состав СГМ, и их основные метрологические характеристики.

Таблица А.1 – Перечень ПИП, используемых в составе СГМ, внесенных в ФИФ ОЕИ

№ п/п	Наименование ПИП	№ ФИФ ОЕИ
1	Датчики-газоанализаторы термомагнитные ДАМ	24047-06 24047-11
2	Датчики-газоанализаторы ДАХ-М	33749-07 44423-15 75899-19
3	Датчики-газоанализаторы ДАК	25645-07 60479-15
4	Датчики-газоанализаторы ДАТ-М	32941-06 32941-10 32941-15
5	Датчики горючих газов термокаталитические Dräger Polytron Ex/Ex R/ FX/ 2XP Ex и PEX 3000	38669-08
6	Датчики горючих газов электрохимические Dräger Polytron 2/2 XP TOX/L/3000/7000	39018-08
7	Газоанализаторы горючих газов стационарные термокаталитические CGS	32654-06
8	Датчики горючих и токсичных газов стационарные APEX и Satellite XT	46107-10
9	Датчики концентрации углеводородов инфракрасные стационарные Searchpoint Optima Plus	41022-09
10	Датчики горючих и токсичных газов стационарные Sensepoint (Sensepoint, Sensepoint Plus, Sensepoint Pro, Sensepoint RFD, Sensepoint XCD), Signalpoint (Signalpoint Signalpoint Pro)	43117-09
11	Датчики оптические инфракрасные Dräger модели Polytron IR (2IR, исполнений 334 и 340), PIR 3000 (исполнений ITR00xx или IDS00x1), PIR 7000 (исполнений 334 и 340), Polytron FX IR, Polytron 2 XP Ex IR, Polytron IR N ₂ O, PIR 7200, Polytron IR CO ₂ , Polytron IR Ex	46044-10
12	Газоанализаторы фотоионизационные RAEGuard PID серии FGM-1000	35870-07
13	Газоанализаторы Millennium II	40635-09
14	Газоанализаторы стационарные ЭРИС-TVOC модификации ЭРИС-TVOC-1	53084-13
15	Газоанализаторы стационарные ЭРИС-ОПТИМА ПЛЮС М	54782-13
16	Датчики-газоанализаторы стационарные ДГС ЭРИС-210, ДГС ЭРИС-230	61055-15
17	Датчики-газоанализаторы стационарные ДГС ЭРИС-210, ДГС ЭРИС-230 (CH ₃ COOH)	73370-18
18	Газоанализаторы стационарные ДГС ЭРИС-ФИД	65551-16
19	Газоанализаторы стационарные ДГС ЭРИС-ФИД М	81047-21
20	Газоанализаторы стационарные Газконтроль	67991-17
21	Газоанализаторы Оптимус	78684-20
22	Газоанализаторы стационарные Advant	81093-20

ПРИЛОЖЕНИЕ А

№ п/п	Наименование ПИП	№ ФИФ ОЕИ
23	Газоанализаторы горючих газов ТГА	71262-18
24	Газоанализаторы стационарные XNX XTC (CH ₃ COOH)	73497-18
25	Газоанализаторы стационарные Sensepoint XCL, Sensepoint XRL	71025-18
26	Газоанализаторы стационарные фотоионизационные RAEGuard 2 PID	68306-17
27	Газоанализаторы XNX XTC	66863-17
28	Газоанализаторы горючих газов стационарные инфракрасные с открытым оптическим трактом Searchline Excel XTC	65881-16
29	Датчики горючих газов стационарные Searchpoint Optima Plus XTC	61878-15
30	Датчики горючих и токсичных газов Millennium II, Millennium II Basic	67710-17
31	Газоанализаторы углеводородных газов стационарные инфракрасные модели PIRECL	26876-06
32	Газоанализаторы углеводородных газов стационарные инфракрасные PIR 9400	32635-06
33	Газоанализаторы стационарные ЭРИС-ОПТИМА ПЛЮС	48759-11
34	Газоанализаторы стационарные «ЭРИС-TVOC»	44668-11

Таблица А.2 - Перечень ПИП, используемых в составе СГМ, не внесенных в ФИФ ОЕИ

№ п/п	Наименование ПИП
1	Датчики ДГС ЭРИС-220
2	Датчики OLCT 40
3	Датчики из состава сигнализатора СТМ-10
4	Датчики ERIS XS, ERIS XS HT
5	Датчик Sensepoint HT

Таблица А.3 Метрологические характеристики ИК СГМ с датчиками ДГС ЭРИС-220

Определяемый газ	Диапазон измеряемых концентраций	Интервал диапазона измерений, в котором нормируется основная погрешность	Предел допускаемой основной приведенной к ВПИ погрешности, %	Предел допускаемой основной относительной погрешности, %
Горючие газы	от 0 до 50 % НКПР	от 0 до 50 % НКПР	±5	-
O ₂	от 0 до 30 % об.	от 0 до 30 % об.	±2,5	-
H ₂ S	от 0 до 30 мг/м ³	от 0 до 10 мг/м ³	±20	-
		от 10 до 30 мг/м ³	-	±20
CO	от 0 до 100 мг/м ³	от 0 до 20 мг/м ³	±15	-
		от 20 до 100 мг/м ³	-	±15
NH ₃	от 0 до 600 мг/м ³	от 0 до 20 мг/м ³	±20	-
		от 20 до 600 мг/м ³	-	±20

ПРИЛОЖЕНИЕ А

Таблица А.4 Метрологические характеристики ИК СГМ с датчиками OLCT 40

Измеряемый компонент	Диапазон показаний, млн ⁻¹	Диапазон измерений, млн ⁻¹	Пределы допускаемой основной погрешности, %	
			Приведенной к ВПИ	Относительной
Аммиак (NH ₃)	от 0 до 1000	от 0 до 100	±20	-
		от 100 до 600	-	±20

Таблица А.5 Метрологические характеристики ИК СГМ с датчиками ERIS XS, ERIS XS HT с термokatалитическим сенсором DCT

Определяемый компонент	Модификация сенсора	Диапазон измерений объемной доли определяемого компонента ¹⁾	Пределы допускаемой основной абсолютной погрешности
Метан CH ₄	DCT-CH ₄ -50T	от 0 до 2,2 % (от 0 до 50 % НКПР)	±0,13 % (±3 % НКПР)
	DCT-CH ₄ -50	от 0 до 2,2 % (от 0 до 50 % НКПР)	±0,22 % (±5 % НКПР)
Этилен C ₂ H ₄	DCT-C ₂ H ₄ -50T	от 0 до 1,15 % (от 0 до 50 % НКПР)	±0,069 % (±3 % НКПР)
	DCT-C ₂ H ₄ -50	от 0 до 1,15 % (от 0 до 50 % НКПР)	±0,12 % (±5 % НКПР)
Пропан C ₃ H ₈	DCT-C ₃ H ₈ -50T	от 0 до 0,85 % (от 0 до 50 % НКПР)	±0,051 % (±3 % НКПР)
	DCT-C ₃ H ₈ -50	от 0 до 0,85 % (от 0 до 50 % НКПР)	±0,085 % (±5 % НКПР)
н-бутан C ₄ H ₁₀	DCT-C ₄ H ₁₀ -50T	от 0 до 0,7 % (от 0 до 50 % НКПР)	±0,042 % (±3 % НКПР)
	DCT-C ₄ H ₁₀ -50	от 0 до 0,7 % (от 0 до 50 % НКПР)	±0,07 % (±5 % НКПР)
1-бутен C ₄ H ₈	DCT-C ₄ H ₈ -50T	от 0 до 0,8 % (от 0 до 50 % НКПР)	±0,048 % (±3 % НКПР)
	DCT-C ₄ H ₈ -50	от 0 до 0,8 % (от 0 до 50 % НКПР)	±0,08 % (±5 % НКПР)
2-метилпропан (изобутан) i-C ₄ H ₁₀	DCT-i-C ₄ H ₁₀ -50T	от 0 до 0,65 % (от 0 до 50 % НКПР)	±0,039 % (±3 % НКПР)
	DCT-i-C ₄ H ₁₀ -50	от 0 до 0,65 % (от 0 до 50 % НКПР)	±0,065 % (±5 % НКПР)
н-пентан C ₅ H ₁₂	DCT-C ₅ H ₁₂ -50T	от 0 до 0,55 % (от 0 до 50 % НКПР)	±0,033 % (±3 % НКПР)
	DCT-C ₅ H ₁₂ -50	от 0 до 0,55 % (от 0 до 50 % НКПР)	±0,055 % (±5 % НКПР)
Циклопентан C ₅ H ₁₀	DCT-C ₅ H ₁₀ -50T	от 0 до 0,7 % (от 0 до 50 % НКПР)	±0,042 % (±3 % НКПР)
	DCT-C ₅ H ₁₀ -50	от 0 до 0,7 % (от 0 до 50 % НКПР)	±0,07 % (±5 % НКПР)
н-гексан C ₆ H ₁₄	DCT-C ₆ H ₁₄ -50T	от 0 до 0,5 % (от 0 до 50 % НКПР)	±0,03 % (±3 % НКПР)
	DCT-C ₆ H ₁₄ -50	от 0 до 0,5 % (от 0 до 50 % НКПР)	±0,05 % (±5 % НКПР)

ПРИЛОЖЕНИЕ А

Определяемый компонент	Модификация сенсора	Диапазон измерений объемной доли определяемого компонента ¹⁾	Пределы допускаемой основной абсолютной погрешности
Циклогексан C ₆ H ₁₂	DCT-C ₆ H ₁₂ -50T	от 0 до 0,5 % (от 0 до 50 % НКПР)	±0,03 % (±3 % НКПР)
	DCT-C ₆ H ₁₂ -50	от 0 до 0,5 % (от 0 до 50 % НКПР)	±0,05 % (±5 % НКПР)
Этан C ₂ H ₆	DCT-C ₂ H ₆ -50T	от 0 до 1,2 % (от 0 до 50 % НКПР)	±0,072 % (±3 % НКПР)
	DCT-C ₂ H ₆ -50	от 0 до 1,2 % (от 0 до 50 % НКПР)	±0,12 % (±5 % НКПР)
Метанол CH ₃ OH	DCT-CH ₃ OH-50T	от 0 до 3,0 % (от 0 до 50 % НКПР)	±0,18 % (±3 % НКПР)
	DCT-CH ₃ OH-50	от 0 до 3,0 % (от 0 до 50 % НКПР)	±0,3 % (±5 % НКПР)
Бензол C ₆ H ₆	DCT-C ₆ H ₆ -50T	от 0 до 0,6 % (от 0 до 50 % НКПР)	±0,036 % (±3 % НКПР)
	DCT-C ₆ H ₆ -50	от 0 до 0,6 % (от 0 до 50 % НКПР)	±0,06 % (±5 % НКПР)
Пропилен (пропен) C ₃ H ₆	DCT-C ₃ H ₆ -50T	от 0 до 1,0 % (от 0 до 50 % НКПР)	±0,06 % (±3 % НКПР)
	DCT-C ₃ H ₆ -50	от 0 до 1,0 % (от 0 до 50 % НКПР)	±0,1 % (±5 % НКПР)
Этанол C ₂ H ₅ OH	DCT-C ₂ H ₅ OH-50T	от 0 до 1,55 % (от 0 до 50 % НКПР)	±0,093 % (±3 % НКПР)
	DCT-C ₂ H ₅ OH-50	от 0 до 1,55 % (от 0 до 50 % НКПР)	±0,16 % (±5 % НКПР)
н-гептан C ₇ H ₁₆	DCT-C ₇ H ₁₆ -50T	от 0 до 0,425 % (от 0 до 50 % НКПР)	±0,025 % (±3 % НКПР)
	DCT-C ₇ H ₁₆ -50	от 0 до 0,425 % (от 0 до 50 % НКПР)	±0,042 % (±5 % НКПР)
Оксид этилена C ₂ H ₄ O	DCT-C ₂ H ₄ O-50T	от 0 до 1,3 % (от 0 до 50 % НКПР)	±0,078 % (±3 % НКПР)
	DCT-C ₂ H ₄ O-50	от 0 до 1,3 % (от 0 до 50 % НКПР)	±0,13 % (±5 % НКПР)
2-пропанон (ацетон) C ₃ H ₆ O	DCT-C ₃ H ₆ O-50T	от 0 до 1,25 % (от 0 до 50 % НКПР)	±0,075 % (±3 % НКПР)
	DCT-C ₃ H ₆ O-50	от 0 до 1,25 % (от 0 до 50 % НКПР)	±0,13 % (±5 % НКПР)
Водород H ₂	DCT-H ₂ -50T	от 0 до 2,0 % (от 0 до 50 % НКПР)	±0,12 % (±3 % НКПР)
	DCT-H ₂ -50	от 0 до 2,0 % (от 0 до 50 % НКПР)	±0,2 % (±5 % НКПР)
2-метилпропен (изобутилен) i-C ₄ H ₈	DCT-i-C ₄ H ₈ -50T	от 0 до 0,8 % (от 0 до 50 % НКПР)	±0,048 % (±3 % НКПР)
	DCT-i-C ₄ H ₈ -50	от 0 до 0,8 % (от 0 до 50 % НКПР)	±0,08 % (±5 % НКПР)
2-метил- 1,3-бутадиен (изопрен)	DCT-C ₅ H ₈ -50T	от 0 до 0,85 % (от 0 до 50 % НКПР)	±0,051 % (±3 % НКПР)
	DCT-C ₅ H ₈ -50	от 0 до 0,85 %	±0,085 %

ПРИЛОЖЕНИЕ А

Определяемый компонент	Модификация сенсора	Диапазон измерений объемной доли определяемого компонента ¹⁾	Пределы допускаемой основной абсолютной погрешности
C_5H_8		(от 0 до 50 % НКПР)	(± 5 % НКПР)
Ацетилен C_2H_2	DCT- C_2H_2 -50T	от 0 до 1,15 % (от 0 до 50 % НКПР)	$\pm 0,069$ % (± 3 % НКПР)
	DCT- C_2H_2 -50	от 0 до 1,15 % (от 0 до 50 % НКПР)	$\pm 0,12$ % (± 5 % НКПР)
Акрилонитрил C_3H_3N	DCT- C_3H_3N -50T	от 0 до 1,4 % (от 0 до 50 % НКПР)	$\pm 0,084$ % (± 3 % НКПР)
	DCT- C_3H_3N -50	от 0 до 1,4 % (от 0 до 50 % НКПР)	$\pm 0,14$ % (± 5 % НКПР)
Метилбензол (толуол) C_7H_8	DCT- C_7H_8 -50T	от 0 до 0,5 % (от 0 до 50 % НКПР)	$\pm 0,03$ % (± 3 % НКПР)
	DCT- C_7H_8 -50	от 0 до 0,5 % (от 0 до 50 % НКПР)	$\pm 0,05$ % (± 5 % НКПР)
Этилбензол C_8H_{10}	DCT- C_8H_{10} -50T	от 0 до 0,4 % (от 0 до 50 % НКПР)	$\pm 0,024$ % (± 3 % НКПР)
	DCT- C_8H_{10} -50	от 0 до 0,4 % (от 0 до 50 % НКПР)	$\pm 0,04$ % (± 5 % НКПР)
н-октан C_8H_{18}	DCT- C_8H_{18} -50T	от 0 до 0,4 % (от 0 до 50 % НКПР)	$\pm 0,024$ % (± 3 % НКПР)
	DCT- C_8H_{18} -50	от 0 до 0,4 % (от 0 до 50 % НКПР)	$\pm 0,04$ % (± 5 % НКПР)
Этилацетат $C_4H_8O_2$	DCT- $C_4H_8O_2$ -50T	от 0 до 1,0 % (от 0 до 50 % НКПР)	$\pm 0,06$ % (± 3 % НКПР)
	DCT- $C_4H_8O_2$ -50	от 0 до 1,0 % (от 0 до 50 % НКПР)	$\pm 0,10$ % (± 5 % НКПР)
Метилацетат $C_3H_6O_2$	DCT- $C_3H_6O_2$ -50T	от 0 до 1,55 % (от 0 до 50 % НКПР)	$\pm 0,093$ % (± 3 % НКПР)
	DCT- $C_3H_6O_2$ -50	от 0 до 1,55 % (от 0 до 50 % НКПР)	$\pm 0,16$ % (± 5 % НКПР)
Бутилацетат $C_6H_{12}O_2$	DCT- $C_6H_{12}O_2$ -50	от 0 до 0,6 % (от 0 до 50 % НКПР)	$\pm 0,06$ % (± 5 % НКПР)
1,3-бутадиен (дивинил) C_4H_6	DCT- C_4H_6 -50T	от 0 до 0,7 % (от 0 до 50 % НКПР)	$\pm 0,042$ % (± 3 % НКПР)
	DCT- C_4H_6 -50	от 0 до 0,7 % (от 0 до 50 % НКПР)	$\pm 0,07$ % (± 5 % НКПР)
1,2-дихлорэтан $C_2H_4Cl_2$	DCT- $C_2H_4Cl_2$ -50T	от 0 до 3,1 % (от 0 до 50 % НКПР)	$\pm 0,19$ % (± 3 % НКПР)
	DCT- $C_2H_4Cl_2$ -50	от 0 до 3,1 % (от 0 до 50 % НКПР)	$\pm 0,31$ % (± 5 % НКПР)
Диметилсульфид C_2H_6S	DCT- C_2H_6S -50T	от 0 до 1,1 % (от 0 до 50 % НКПР)	$\pm 0,066$ % (± 3 % НКПР)
	DCT- C_2H_6S -50	от 0 до 1,1 % (от 0 до 50 % НКПР)	$\pm 0,11$ % (± 5 % НКПР)
1-гексен C_6H_{12}	DCT- C_6H_{12} -50T	от 0 до 0,6 % (от 0 до 50 % НКПР)	$\pm 0,036$ % (± 3 % НКПР)

ПРИЛОЖЕНИЕ А

Определяемый компонент	Модификация сенсора	Диапазон измерений объемной доли определяемого компонента ¹⁾	Пределы допускаемой основной абсолютной погрешности
	DCT-C ₆ H ₁₂ -50	от 0 до 0,6 % (от 0 до 50 % НКПР)	±0,06 % (±5 % НКПР)
1-бутанол C ₄ H ₉ OH	DCT-C ₄ H ₉ OH-50	от 0 до 0,7 % (от 0 до 50 % НКПР)	±0,07 % (±5 % НКПР)
2-бутанол (втор-бутанол) sec-C ₄ H ₉ OH	DCT-sec-C ₄ H ₉ OH-50	от 0 до 0,85 % (от 0 до 50 % НКПР)	±0,085 % (±5 % НКПР)
Нонан C ₉ H ₂₀	DCT-C ₉ H ₂₀ -50	от 0 до 0,35 % (от 0 до 50 % НКПР)	±0,035 % (±5 % НКПР)
Фенилэтилен (стирол) (винилбензол) C ₈ H ₈	DCT-C ₈ H ₈ -50	от 0 до 0,5 % (от 0 до 50 % НКПР)	±0,05 % (±5 % НКПР)
Винилхлорид C ₂ H ₃ Cl	DCT-C ₂ H ₃ Cl-50T	от 0 до 1,8 % (от 0 до 50 % НКПР)	±0,11 % (±3 % НКПР)
	DCT-C ₂ H ₃ Cl-50	от 0 до 1,8 % (от 0 до 50 % НКПР)	±0,18 % (±5 % НКПР)
Циклопропан C ₃ H ₆	DCT-C ₃ H ₆ -50T	от 0 до 1,2 % (от 0 до 50 % НКПР)	±0,072 % (±3 % НКПР)
	DCT-C ₃ H ₆ -50	от 0 до 1,2 % (от 0 до 50 % НКПР)	±0,12 % (±5 % НКПР)
Диметиловый эфир C ₂ H ₆ O	DCT-C ₂ H ₆ O-50T	от 0 до 1,35 % (от 0 до 50 % НКПР)	±0,081 % (±3 % НКПР)
	DCT-C ₂ H ₆ O-50	от 0 до 1,35 % (от 0 до 50 % НКПР)	±0,14 % (±5 % НКПР)
Диэтиловый эфир C ₄ H ₁₀ O	DCT-C ₄ H ₁₀ O-50T	от 0 до 0,85 % (от 0 до 50 % НКПР)	±0,051 % (±3 % НКПР)
	DCT-C ₄ H ₁₀ O-50	от 0 до 0,85 % (от 0 до 50 % НКПР)	±0,085 % (±5 % НКПР)
Оксид пропилена C ₃ H ₆ O	DCT-C ₃ H ₆ O-50T	от 0 до 0,95 % (от 0 до 50 % НКПР)	±0,057 % (±3 % НКПР)
	DCT-C ₃ H ₆ O-50	от 0 до 0,95 % (от 0 до 50 % НКПР)	±0,095 % (±5 % НКПР)
Хлорбензол C ₆ H ₅ Cl	DCT-C ₆ H ₅ Cl-50T	от 0 до 0,65 % (от 0 до 50 % НКПР)	±0,039 % (±3 % НКПР)
	DCT-C ₆ H ₅ Cl-50	от 0 до 0,65 % (от 0 до 50 % НКПР)	±0,065 % (±5 % НКПР)
2-бутанон (метилэтилкетон) C ₄ H ₈ O	DCT-C ₄ H ₈ O-50T	от 0 до 0,75 % (от 0 до 50 % НКПР)	±0,045 % (±3 % НКПР)
	DCT-C ₄ H ₈ O-50	от 0 до 0,75 % (от 0 до 50 % НКПР)	±0,075 % (±5 % НКПР)
2-метил- 2-пропанол (трет-бутанол) tert-C ₄ H ₉ OH	DCT-tert-C ₄ H ₉ OH-50T	от 0 до 0,9 % (от 0 до 50 % НКПР)	±0,054 % (±3 % НКПР)
	DCT-tert-C ₄ H ₉ OH-50	от 0 до 0,9 % (от 0 до 50 % НКПР)	±0,09 % (±5 % НКПР)
2-метокси- 2-метилпропан	DCT-tert-C ₅ H ₁₂ O-50T	от 0 до 0,75 % (от 0 до 50 % НКПР)	±0,045 % (±3 % НКПР)

ПРИЛОЖЕНИЕ А

Определяемый компонент	Модификация сенсора	Диапазон измерений объемной доли определяемого компонента ¹⁾	Пределы допускаемой основной абсолютной погрешности
(метилтретбутиловый эфир) tert-C ₅ H ₁₂ O	DCT-tert-C ₅ H ₁₂ O-50	от 0 до 0,75 % (от 0 до 50 % НКПР)	±0,075 % (±5 % НКПР)
1,4-диметилбензол (п-ксилол) p-C ₈ H ₁₀	DCT-p-C ₈ H ₁₀ -50	от 0 до 0,45 % (от 0 до 50 % НКПР)	±0,045 % (±5 % НКПР)
1,2-диметилбензол (о-ксилол) o-C ₈ H ₁₀	DCT-o-C ₈ H ₁₀ -50	от 0 до 0,5 % (от 0 до 50 % НКПР)	±0,05 % (±5 % НКПР)
2-пропанол (изопропанол) i-C ₃ H ₇ OH	DCT-i-C ₃ H ₇ OH-50	от 0 до 1,0 % (от 0 до 50 % НКПР)	±0,1 % (±5 % НКПР)
Аммиак NH ₃	DCT-NH ₃ -50T	от 0 до 7,5 % (от 0 до 50 % НКПР)	±0,45 % (±3 % НКПР)
	DCT-NH ₃ -50	от 0 до 7,5 % (от 0 до 50 % НКПР)	±0,75 % (±5 % НКПР)
1-октен C ₈ H ₁₆	DCT-C ₈ H ₁₆ -50	от 0 до 0,45 % (от 0 до 50 % НКПР)	±0,045 % (±5 % НКПР)
2-метилбутан (изопентан) i-C ₅ H ₁₂	DCT-i-C ₅ H ₁₂ -50T	от 0 до 0,65 % (от 0 до 50 % НКПР)	±0,039 % (±3 % НКПР)
	DCT-i-C ₅ H ₁₂ -50	от 0 до 0,65 % (от 0 до 50 % НКПР)	±0,065 % (±5 % НКПР)
Метантиол (метилмеркаптан) CH ₃ SH	DCT-CH ₃ SH-50	от 0 до 2,05 % (от 0 до 50 % НКПР)	±0,21 % (±5 % НКПР)
Этантиол (этилмеркаптан) C ₂ H ₅ SH	DCT-C ₂ H ₅ SH-50	от 0 до 1,4 % (от 0 до 50 % НКПР)	±0,14 % (±5 % НКПР)
Ацетонитрил C ₂ H ₃ N	DCT-C ₂ H ₃ N-50	от 0 до 1,5 % (от 0 до 50 % НКПР)	±0,15 % (±5 % НКПР)
2,3-дитиабутан (диметилдисульфид) C ₂ H ₆ S ₂	DCT-C ₂ H ₆ S ₂ -50	от 0 до 0,55 % (от 0 до 50 % НКПР)	±0,055 % (±5 % НКПР)
Сумма углеводородов по метану C ₂ -C ₁₀	DCT-C ₂ C ₁₀ CH ₄ -50T	от 0 до 2,2 % (от 0 до 50 % НКПР)	±0,13 % (±3 % НКПР)
	DCT-C ₂ C ₁₀ CH ₄ -50	от 0 до 2,2 % (от 0 до 50 % НКПР)	±0,22 % (±5 % НКПР)
Сумма углеводородов по пропану C ₂ -C ₁₀	DCT-C ₂ C ₁₀ C ₃ H ₈ -50T	от 0 до 0,85 % (от 0 до 50 % НКПР)	±0,051 % (±3 % НКПР)
	DCT-C ₂ C ₁₀ C ₃ H ₈ -50	от 0 до 0,85 % (от 0 до 50 % НКПР)	±0,085 % (±5 % НКПР)
Углеводороды C ₁ -C ₁₀ ⁽²⁾	DCT-C ₁ C ₁₀ -50	от 0 до 1,0 % (от 0 до 50 % НКПР)	±0,10 % (±5 % НКПР)

¹⁾ Значения НКПР для горючих газов и паров в соответствии с ГОСТ Р МЭК 60079-20-1-2011.

²⁾ Определяемый компонент углеводороды алифатические C₁-C₁₀ и углеводороды непредельные. Диапазон измерений указан по гексану (C₆H₁₄).

ПРИЛОЖЕНИЕ А

Таблица А.6 Метрологические характеристики ИК СГМ с датчиками ERIS XS с инфракрасным сенсором IR

Определяемый компонент	Модификация сенсора	Диапазон измерений объемной доли определяемого компонента ¹⁾	Пределы допускаемой основной абсолютной погрешности
Метан CH ₄	IR-CH ₄ -100T	от 0 до 2,2 % включ. (от 0 до 50 % НКПР включ.)	±0,13 % (±3 % НКПР)
		св. 2,2 до 4,4 % (св. 50 до 100 % НКПР)	±0,22 % (±5 % НКПР)
	IR-CH ₄ -100L	от 0 до 4,4 % (от 0 до 100 % НКПР)	±0,22 % (±5 % НКПР)
Метан CH ₄	IR-CH ₄ -50T	от 0 до 2,2 % (от 0 до 50 % НКПР)	±0,13 % (±3 % НКПР)
	IR-CH ₄ -50	от 0 до 2,2 % (от 0 до 50 % НКПР)	±0,22 % (±5 % НКПР)
	IR-CH ₄ -100%	от 0 до 100 %	±(0,1+0,049·X) %
Этилен C ₂ H ₄	IR-C ₂ H ₄ -50T	от 0 до 1,15 % (от 0 до 50 % НКПР)	±0,069 % (±3 % НКПР)
	IR-C ₂ H ₄ -50	0 до 1,15 % (от 0 до 50 % НКПР)	±0,12 % (±5 % НКПР)
Пропан C ₃ H ₈	IR-C ₃ H ₈ -100T	от 0 до 0,85 % включ. (от 0 до 50 % НКПР включ.)	±0,051 % (±3 % НКПР)
		св. 0,85 до 1,70 % (св. 50 до 100 % НКПР)	±0,085 % (±5 % НКПР)
	IR-C ₃ H ₈ -100	0 до 1,70 % (от 0 до 100 % НКПР)	±0,085 % (±5 % НКПР)
Пропан C ₃ H ₈	IR-C ₃ H ₈ -50T	от 0 до 0,85 % (от 0 до 50 % НКПР)	±0,051 % (±3 % НКПР)
	IR-C ₃ H ₈ -50	от 0 до 0,85 % (от 0 до 50 % НКПР)	±0,085 % (±5 % НКПР)
н-бутан C ₄ H ₁₀	IR-C ₄ H ₁₀ -50T	от 0 до 0,7 % (от 0 до 50 % НКПР)	±0,042 % (±3 % НКПР)
	IR-C ₄ H ₁₀ -50	от 0 до 0,7 % (от 0 до 50 % НКПР)	±0,07 % (±5 % НКПР)
1-бутен C ₄ H ₈	IR-C ₄ H ₈ -50T	от 0 до 0,8 % (от 0 до 50 % НКПР)	±0,048 % (±3 % НКПР)
	IR-C ₄ H ₈ -50	от 0 до 0,8 % (от 0 до 50 % НКПР)	±0,08 % (±5 % НКПР)
2-метилпропан (изобутан) i-C ₄ H ₁₀	IR-i-C ₄ H ₁₀ -50T	от 0 до 0,65 % (от 0 до 50 % НКПР)	±0,039 % (±3 % НКПР)
	IR-i-C ₄ H ₁₀ -50	от 0 до 0,65 % (от 0 до 50 % НКПР)	±0,065 % (±5 % НКПР)
н-пентан	IR-C ₅ H ₁₂ -50T	от 0 до 0,55 %	±0,033 %

ПРИЛОЖЕНИЕ А

Определяемый компонент	Модификация сенсора	Диапазон измерений объемной доли определяемого компонента ¹⁾	Пределы допускаемой основной абсолютной погрешности
C ₅ H ₁₂		(от 0 до 50 % НКПР)	(±3 % НКПР)
	IR-C ₅ H ₁₂ -50	от 0 до 0,55 % (от 0 до 50 % НКПР)	±0,055 % (±5 % НКПР)
Циклопентан C ₅ H ₁₀	IR-C ₅ H ₁₀ -50T	от 0 до 0,7 % (от 0 до 50 % НКПР)	±0,042 % (±3 % НКПР)
	IR-C ₅ H ₁₀ -50	от 0 до 0,7 % (от 0 до 50 % НКПР)	±0,07 % (±5 % НКПР)
н-гексан C ₆ H ₁₄	IR-C ₆ H ₁₄ -50T	от 0 до 0,5 % (от 0 до 50 % НКПР)	±0,03 % (±3 % НКПР)
	IR-C ₆ H ₁₄ -50	от 0 до 0,5 % (от 0 до 50 % НКПР)	±0,05 % (±5 % НКПР)
Циклогексан C ₆ H ₁₂	IR-C ₆ H ₁₂ -50T	от 0 до 0,5 % (от 0 до 50 % НКПР)	±0,03 % (±3 % НКПР)
	IR-C ₆ H ₁₂ -50	от 0 до 0,5 % (от 0 до 50 % НКПР)	±0,05 % (±5 % НКПР)
Этан C ₂ H ₆	IR-C ₂ H ₆ -50T	от 0 до 1,2 % (от 0 до 50 % НКПР)	±0,072 % (±3 % НКПР)
	IR-C ₂ H ₆ -50	от 0 до 1,2 % (от 0 до 50 % НКПР)	±0,12 % (±5 % НКПР)
Метанол CH ₃ OH	IR-CH ₃ OH-50T	от 0 до 3,0 % (от 0 до 50 % НКПР)	±0,18 % (±3 % НКПР)
	IR-CH ₃ OH-50	от 0 до 3,0 % (от 0 до 50 % НКПР)	±0,3 % (±5 % НКПР)
Пары нефтепродуктов ²⁾	IR-CH-ПН-50	от 0 до 50 % НКПР	±5 % НКПР
Бензол C ₆ H ₆	IR-C ₆ H ₆ -50T	от 0 до 0,6 % (от 0 до 50 % НКПР)	±0,036 % (±3 % НКПР)
	IR-C ₆ H ₆ -50	от 0 до 0,6 % (от 0 до 50 % НКПР)	±0,06 % (±5 % НКПР)
Пропилен (пропен) C ₃ H ₆	IR-C ₃ H ₆ -50T	от 0 до 1,0 % (от 0 до 50 % НКПР)	±0,06 % (±3 % НКПР)
	IR-C ₃ H ₆ -50	от 0 до 1,0 % (от 0 до 50 % НКПР)	±0,1 % (±5 % НКПР)
Этанол C ₂ H ₅ OH	IR-C ₂ H ₅ OH-50T	от 0 до 1,55 % (от 0 до 50 % НКПР)	±0,093 % (±3 % НКПР)
	IR-C ₂ H ₅ OH-50	от 0 до 1,55 % (от 0 до 50 % НКПР)	±0,16 % (±5 % НКПР)
н-гептан C ₇ H ₁₆	IR-C ₇ H ₁₆ -50T	от 0 до 0,425 % (от 0 до 50 % НКПР)	± 0,025 % (±3 % НКПР)
	IR-C ₇ H ₁₆ -50	от 0 до 0,425 % (от 0 до 50 % НКПР)	±0,042 % (±5 % НКПР)
Оксид этилена C ₂ H ₄ O	IR-C ₂ H ₄ O-50T	от 0 до 1,3 % (от 0 до 50 % НКПР)	±0,078 % (±3 % НКПР)
	IR-C ₂ H ₄ O-50	от 0 до 1,3 % (от 0 до 50 % НКПР)	±0,13 % (±5 % НКПР)
Диоксид углерода CO ₂	IR-CO ₂ -2,5	от 0 до 0,5 % включ.	±0,05 %
		св. 0,5 до 2,5 %	±(0,1·X) %
	IR-CO ₂ -5	от 0 до 2,5 % включ.	±0,25 %

ПРИЛОЖЕНИЕ А

Определяемый компонент	Модификация сенсора	Диапазон измерений объемной доли определяемого компонента ¹⁾	Пределы допускаемой основной абсолютной погрешности
		св. 2,5 до 5,0 %	$\pm(0,1 \cdot X) \%$
2-пропанон (ацетон) C_3H_6O	IR- C_3H_6O -50T	от 0 до 1,25 % (от 0 до 50 % НКПР)	$\pm 0,075 \%$ ($\pm 3 \%$ НКПР)
	IR- C_3H_6O -50	от 0 до 1,25 % (от 0 до 50 % НКПР)	$\pm 0,13 \%$ ($\pm 5 \%$ НКПР)
2-метилпропен (изобутилен) $i-C_4H_8$	IR- $i-C_4H_8$ -50T	от 0 до 0,8 % (от 0 до 50 % НКПР)	$\pm 0,048 \%$ ($\pm 3 \%$ НКПР)
	IR- $i-C_4H_8$ -50	от 0 до 0,8 % (от 0 до 50 % НКПР)	$\pm 0,08 \%$ ($\pm 5 \%$ НКПР)
2-метил-1,3-бутадиен (изопрен) C_5H_8	IR- C_5H_8 -50T	от 0 до 0,85 % (от 0 до 50 % НКПР)	$\pm 0,051 \%$ ($\pm 3 \%$ НКПР)
	IR- C_5H_8 -50	от 0 до 0,85 % (от 0 до 50 % НКПР)	$\pm 0,085 \%$ ($\pm 5 \%$ НКПР)
Ацетилен C_2H_2	IR- C_2H_2 -50T	от 0 до 1,15 % (от 0 до 50 % НКПР)	$\pm 0,069 \%$ ($\pm 3 \%$ НКПР)
	IR- C_2H_2 -50	от 0 до 1,15 % (от 0 до 50 % НКПР)	$\pm 0,12 \%$ ($\pm 5 \%$ НКПР)
Акрилонитрил C_3H_3N	IR- C_3H_3N -50T	от 0 до 1,4 % (от 0 до 50 % НКПР)	$\pm 0,084 \%$ ($\pm 3 \%$ НКПР)
	IR- C_3H_3N -50	от 0 до 1,4 % (от 0 до 50 % НКПР)	$\pm 0,14 \%$ ($\pm 5 \%$ НКПР)
Метилбензол (толуол) C_7H_8	IR- C_7H_8 -50T	от 0 до 0,5 % (от 0 до 50 % НКПР)	$\pm 0,03 \%$ ($\pm 3 \%$ НКПР)
	IR- C_7H_8 -50	от 0 до 0,5 % (от 0 до 50 % НКПР)	$\pm 0,05 \%$ ($\pm 5 \%$ НКПР)
Этилбензол C_8H_{10}	IR- C_8H_{10} -50T	от 0 до 0,4 % (от 0 до 50 % НКПР)	$\pm 0,024 \%$ ($\pm 3 \%$ НКПР)
	IR- C_8H_{10} -50	от 0 до 0,4 % (от 0 до 50 % НКПР)	$\pm 0,04 \%$ ($\pm 5 \%$ НКПР)
н-октан C_8H_{18}	IR- C_8H_{18} -50T	от 0 до 0,4 % (от 0 до 50 % НКПР)	$\pm 0,024 \%$ ($\pm 3 \%$ НКПР)
	IR- C_8H_{18} -50	от 0 до 0,4 % (от 0 до 50 % НКПР)	$\pm 0,04 \%$ ($\pm 5 \%$ НКПР)
Этилацетат $C_4H_8O_2$	IR- $C_4H_8O_2$ -50T	от 0 до 1,0 % (от 0 до 50 % НКПР)	$\pm 0,06 \%$ ($\pm 3 \%$ НКПР)
	IR- $C_4H_8O_2$ -50	от 0 до 1,0 % (от 0 до 50 % НКПР)	$\pm 0,1 \%$ ($\pm 5 \%$ НКПР)
Бутилацетат $C_6H_{12}O_2$	IR- $C_6H_{12}O_2$ -50	от 0 до 0,6 % (от 0 до 50 % НКПР)	$\pm 0,06 \%$ ($\pm 5 \%$ НКПР)
1,3-бутадиен (дивинил) C_4H_6	IR- C_4H_6 -50T	от 0 до 0,7 % (от 0 до 50 % НКПР)	$\pm 0,042 \%$ ($\pm 3 \%$ НКПР)
	IR- C_4H_6 -50	от 0 до 0,7 % (от 0 до 50 % НКПР)	$\pm 0,07 \%$ ($\pm 5 \%$ НКПР)
1,2-дихлорэтан $C_2H_4Cl_2$	IR- $C_2H_4Cl_2$ -50T	от 0 до 3,1 % (от 0 до 50 % НКПР)	$\pm 0,19 \%$ ($\pm 3 \%$ НКПР)
	IR- $C_2H_4Cl_2$ -50	от 0 до 3,1 % (от 0 до 50 % НКПР)	$\pm 0,31 \%$ ($\pm 5 \%$ НКПР)
Диметилсульфид	IR- C_2H_6S -50T	от 0 до 1,1 % (от 0 до 50 % НКПР)	$\pm 0,066 \%$ ($\pm 3 \%$ НКПР)

ПРИЛОЖЕНИЕ А

Определяемый компонент	Модификация сенсора	Диапазон измерений объемной доли определяемого компонента ¹⁾	Пределы допускаемой основной абсолютной погрешности
C ₂ H ₆ S	IR-C ₂ H ₆ S-50	от 0 до 1,1 % (от 0 до 50 % НКПР)	±0,11 % (±5 % НКПР)
1-гексен C ₆ H ₁₂	IR-C ₆ H ₁₂ -50T	от 0 до 0,6 % (от 0 до 50 % НКПР)	±0,036 % (±3 % НКПР)
	IR-C ₆ H ₁₂ -50	от 0 до 0,6 % (от 0 до 50 % НКПР)	±0,06 % (±5 % НКПР)
1-бутанол C ₄ H ₉ OH	IR-C ₄ H ₉ OH-50	от 0 до 0,7 % (от 0 до 50 % НКПР)	±0,07 % (±5 % НКПР)
2-бутанол (втор-бутанол) sec-C ₄ H ₉ OH	IR-sec-C ₄ H ₉ OH-50	от 0 до 0,85 % (от 0 до 50 % НКПР)	±0,085 % (±5 % НКПР)
Нонан C ₉ H ₂₀	IR-C ₉ H ₂₀ -50	от 0 до 0,35 % (от 0 до 50 % НКПР)	±0,035 % (±5 % НКПР)
Фенилэтилен (стирол) (винилбензол) C ₈ H ₈	IR-C ₈ H ₈ -50	от 0 до 0,5 % (от 0 до 50 % НКПР)	±0,05 % (±5 % НКПР)
Винилхлорид C ₂ H ₃ Cl	IR-C ₂ H ₃ Cl-50T	от 0 до 1,8 % (от 0 до 50 % НКПР)	±0,11 % (±3 % НКПР)
	IR-C ₂ H ₃ Cl-50	от 0 до 1,8 % (от 0 до 50 % НКПР)	±0,18 % (±5 % НКПР)
Циклопропан C ₃ H ₆	IR-C ₃ H ₆ -50T	от 0 до 1,2 % (от 0 до 50 % НКПР)	±0,072 % (±3 % НКПР)
	IR-C ₃ H ₆ -50	от 0 до 1,2 % (от 0 до 50 % НКПР)	±0,12 % (±5 % НКПР)
Диметиловый эфир C ₂ H ₆ O	IR-C ₂ H ₆ O-50T	от 0 до 1,35 % (от 0 до 50 % НКПР)	±0,081 % (±3 % НКПР)
	IR-C ₂ H ₆ O-50	от 0 до 1,35 % (от 0 до 50 % НКПР)	±0,14 % (±5 % НКПР)
Диэтиловый эфир C ₄ H ₁₀ O	IR-C ₄ H ₁₀ O-50T	от 0 до 0,85 % (от 0 до 50 % НКПР)	±0,051 % (±3 % НКПР)
	IR-C ₄ H ₁₀ O-50	от 0 до 0,85 % (от 0 до 50 % НКПР)	±0,085 % (±5 % НКПР)
Оксид пропилена C ₃ H ₆ O	IR-C ₃ H ₆ O-50T	от 0 до 0,95 % (от 0 до 50 % НКПР)	±0,057 % (±3 % НКПР)
	IR-C ₃ H ₆ O-50	от 0 до 0,95 % (от 0 до 50 % НКПР)	±0,095 % (±5 % НКПР)
Хлорбензол C ₆ H ₅ Cl	IR-C ₆ H ₅ Cl-50T	от 0 до 0,65 % (от 0 до 50 % НКПР)	±0,039 % (±3 % НКПР)
	IR-C ₆ H ₅ Cl-50	от 0 до 0,65 % (от 0 до 50 % НКПР)	±0,065 % (±5 % НКПР)
2-бутанон (метилэтилкетон) C ₄ H ₈ O	IR-C ₄ H ₈ O-50T	от 0 до 0,75 % (от 0 до 50 % НКПР)	±0,045 % (±3 % НКПР)
	IR-C ₄ H ₈ O-50	от 0 до 0,75 % (от 0 до 50 % НКПР)	±0,075 % (±5 % НКПР)
2-метил-2-пропанол (трет-бутанол) tert-C ₄ H ₉ OH	IR-tert-C ₄ H ₉ OH-50T	от 0 до 0,9 % (от 0 до 50 % НКПР)	±0,054 % (±3 % НКПР)
	IR-tert-C ₄ H ₉ OH-50	от 0 до 0,9 % (от 0 до 50 % НКПР)	±0,09 % (±5 % НКПР)

ПРИЛОЖЕНИЕ А

Определяемый компонент	Модификация сенсора	Диапазон измерений объемной доли определяемого компонента ¹⁾	Пределы допускаемой основной абсолютной погрешности
2-метокси-2-метилпропан (метилтретбутиловый эфир) tert-C ₅ H ₁₂ O	IR-tert-C ₅ H ₁₂ O-50T	от 0 до 0,75 % (от 0 до 50 % НКПР)	±0,045 % (±3 % НКПР)
	IR-tert-C ₅ H ₁₂ O-50	от 0 до 0,75 % (от 0 до 50 % НКПР)	±0,075 % (±5 % НКПР)
1,4-диметилбензол (п-ксилол) p-C ₈ H ₁₀	IR-p-C ₈ H ₁₀ -50	от 0 до 0,45 % (от 0 до 50 % НКПР)	±0,045 % (±5 % НКПР)
1,2-диметилбензол (о-ксилол) o-C ₈ H ₁₀	IR-o-C ₈ H ₁₀ -50	от 0 до 0,5 % (от 0 до 50 % НКПР)	±0,05 % (±5 % НКПР)
2-пропанол (изопропанол) i-C ₃ H ₇ OH	IR-i-C ₃ H ₇ OH-50	от 0 до 1,0 % (от 0 до 50 % НКПР)	±0,10 % (±5 % НКПР)
1-октен C ₈ H ₁₆	IR-C ₈ H ₁₆ -50	от 0 до 0,45 % (от 0 до 50 % НКПР)	±0,045 % (±5 % НКПР)
2-метилбутан (изопентан) i-C ₅ H ₁₂	IR-i-C ₅ H ₁₂ -50T	от 0 до 0,65 % (от 0 до 50 % НКПР)	±0,039 % (±3 % НКПР)
	IR-i-C ₅ H ₁₂ -50	от 0 до 0,65 % (от 0 до 50 % НКПР)	±0,065 % (±5 % НКПР)
Метантиол (метилмеркаптан) CH ₃ SH	IR-CH ₃ SH-50	от 0 до 2,05 % (от 0 до 50 % НКПР)	±0,21 % (±5 % НКПР)
Этантиол (этилмеркаптан) C ₂ H ₅ SH	IR-C ₂ H ₅ SH-50	от 0 до 1,4 % (от 0 до 50 % НКПР)	±0,14 % (±5 % НКПР)
Ацетонитрил C ₂ H ₃ N	IR-C ₂ H ₃ N-50	от 0 до 1,5 % (от 0 до 50 % НКПР)	±0,15 % (±5 % НКПР)
2,3-дитиабутан (диметилдисульфид) C ₂ H ₆ S ₂	IR-C ₂ H ₆ S ₂ -50	от 0 до 0,55 % (от 0 до 50 % НКПР)	±0,055 % (±5 % НКПР)

¹⁾ Значения НКПР для горючих газов и паров в соответствии с ГОСТ Р МЭК 60079-20-1-2011.

²⁾ Топливо дизельное по ГОСТ 305-2013, уайт-спирит по ГОСТ 3134-78, бензин автомобильный по техническому регламенту «О требованиях к автомобильному и авиационному бензину, дизельному и судовому топливу, топливу для реактивных двигателей и топочному мазуту», бензин авиационный по ГОСТ 1012-2013, газовый конденсат, бензин неэтилированный по ГОСТ Р 51866-2002, керосин по ГОСТ Р 52050-2006, нефть, мазут, скипидар.

ПРИЛОЖЕНИЕ А

Таблица А.7 Метрологические характеристики ИК СГМ с датчиками ERIS XS с электрохимическим сенсором ЕС

Определяемый компонент	Модификация сенсора	Диапазон измерений (ДИ) определяемого компонента		Пределы допускаемой основной погрешности, %	
		объемной доли, % (млн ⁻¹)	массовой концентрации ¹⁾ , мг/м ³	приведенной к ВПИ	относительной
Сероводород H ₂ S	ЕС-H ₂ S-7,1	от 0 до 7,1 млн ⁻¹	от 0 до 10,0 включ.	±15	-
	ЕС-H ₂ S-20	от 0 до 10 млн ⁻¹ включ.	от 0 до 14,2 включ.	±10	-
		св. 10 до 20 млн ⁻¹	св. 14,2 до 28,4	-	±10
	ЕС-H ₂ S-50	от 0 до 5 млн ⁻¹ включ.	от 0 до 7,1 включ.	±15	-
		св. 5 до 50 млн ⁻¹	св. 7,1 до 71	-	±15
	ЕС-H ₂ S-100	от 0 до 10 млн ⁻¹ включ.	от 0 до 14,2 включ.	±10	-
св. 10 до 100 млн ⁻¹		св. 14,2 до 142	-	±10	
ЕС-H ₂ S-200	от 0 до 20 млн ⁻¹ включ.	от 0 до 28,4 включ.	±15	-	
	св. 20 до 200 млн ⁻¹	св. 28,4 до 284	-	±15	
ЕС-H ₂ S-2000	от 0 до 200 млн ⁻¹ включ.	от 0 до 284 включ.	±15	-	
	св. 200 до 2000 млн ⁻¹	св. 284 до 2840	-	±15	
Оксид этилена C ₂ H ₄ O	ЕС-C ₂ H ₄ O-20	от 0 до 5 млн ⁻¹ включ.	от 0 до 9,15 включ.	±20	-
		св. 5 до 20 млн ⁻¹	св. 9,15 до 36,6	-	±20
Хлористый водород HCL	ЕС-HCL-30	от 0 до 3 млн ⁻¹ включ.	от 0 до 4,56 включ.	±20	-
		св. 3 до 30 млн ⁻¹	св. 4,56 до 45,6	-	±20
Фтористый водород HF	ЕС-HF-5	от 0 до 0,1 млн ⁻¹ включ.	от 0 до 0,08 включ.	±20	-
		св. 0,1 до 5 млн ⁻¹	св. 0,08 до 4,15	-	±20
	ЕС-HF-10	от 0 до 1 млн ⁻¹ включ.	от 0 до 0,8 включ.	±20	-
св. 1 до 10 млн ⁻¹		св. 0,8 до 8,3	-	±20	
Озон O ₃	ЕС-O ₃ -0,25	от 0 до 0,05 млн ⁻¹ включ.	от 0 до 0,1 включ.	±20	-
		св. 0,05 до 0,25 млн ⁻¹	св. 0,1 до 0,5	-	±20
Моносилан (силан) SiH ₄	ЕС-SiH ₄ -50	от 0 до 10 млн ⁻¹ включ.	от 0 до 13,4 включ.	±20	-
		св. 10 до 50 млн ⁻¹	св. 13,4 до 67	-	±20
Оксид азота NO	ЕС-NO-50	от 0 до 5 млн ⁻¹ включ.	от 0 до 6,25 включ.	±20	-
		св. 5 до 50 млн ⁻¹	св. 6,25 до 62,5	-	±20
	ЕС-NO-250	от 0 до 50 млн ⁻¹ включ.	от 0 до 62,5 включ.	±20	-
		св. 50 до 250 млн ⁻¹	св. 62,5 до 312,5	-	±20
Диоксид Азота NO ₂	ЕС-NO ₂ -20	от 0 до 1 млн ⁻¹ включ.	от 0 до 1,91 включ.	±20	-
		св. 1 до 20 млн ⁻¹	св. 1,91 до 38,2	-	±20
Аммиак NH ₃	ЕС-NH ₃ -100	от 0 до 10 млн ⁻¹ включ.	от 0 до 7,1 включ.	±20	-
		св. 10 до 100 млн ⁻¹	св. 7,1 до 71	-	±20
	ЕС-NH ₃ -500	от 0 до 30 млн ⁻¹ включ.	от 0 до 21,3 включ.	±20	-
		св. 30 до 500 млн ⁻¹	св. 21,3 до 355	-	±20
	ЕС-NH ₃ -1000	от 0 до 100 млн ⁻¹ включ.	от 0 до 71 включ.	±20	-
		св. 100 до 1000 млн ⁻¹	св. 71 до 710	-	±20
Цианистый водород HCN	ЕС-HCN-10	от 0 до 0,5 млн ⁻¹ включ.	от 0 до 0,56 включ.	±15	-
		св. 0,5 до 10 млн ⁻¹	св. 0,56 до 11,2	-	±15
	ЕС-HCN-15	от 0 до 1 млн ⁻¹ включ.	от 0 до 1,12 включ.	±15	-
		св. 1 до 15 млн ⁻¹	св. 1,12 до 16,8	-	±15

ПРИЛОЖЕНИЕ А

Определяемый компонент	Модификация сенсора	Диапазон измерений (ДИ) определяемого компонента		Пределы допускаемой основной погрешности, %	
		объемной доли, % (млн ⁻¹)	массовой концентрации ¹⁾ , мг/м ³	приведенной к ВПИ	относительной
	ЕС-HCN-30	от 0 до 5 млн ⁻¹ включ.	от 0 до 5,6 включ.	±15	-
		св. 5 до 30 млн ⁻¹	св. 5,6 до 33,6	-	±15
	ЕС-HCN-100	от 0 до 10 млн ⁻¹ включ.	от 0 до 11,2 включ.	±15	-
		св. 10 до 100 млн ⁻¹	св. 11,2 до 112	-	±15
Оксид углерода СО	ЕС-СО-200	от 0 до 15 млн ⁻¹ включ.	от 0 до 17,4 включ.	±20	-
		св. 15 до 200 млн ⁻¹	св. 17,4 до 232	-	±20
	ЕС-СО-500	от 0 до 15 млн ⁻¹ включ.	от 0 до 17,4 включ.	±20	-
		св. 15 до 500 млн ⁻¹	св. 17,4 до 580	-	±20
	ЕС-СО-5000	от 0 до 1000 млн ⁻¹ включ.	от 0 до 1160 включ.	±20	-
		св. 1000 до 5000 млн ⁻¹	св. 1160 до 5800	-	±20
Диоксид углерода СО ₂	ЕС-СО ₂ -2,5	от 0 до 0,5 % включ.	-	±10	-
		св. 0,5 до 2,5 %	-	-	±10
	ЕС-СО ₂ -5	от 0 до 0,5 % включ.	-	±10	-
		св. 0,5 до 5 %	-	-	±10
Диоксид серы SO ₂	ЕС-SO ₂ -5	от 0 до 1 млн ⁻¹ включ.	от 0 до 2,66 включ.	±20	-
		св. 1 до 5 млн ⁻¹	св. 2,66 до 13,3	-	±20
	ЕС-SO ₂ -20	от 0 до 5 млн ⁻¹ включ.	от 0 до 13,3 включ.	±20	-
		св. 5 до 20 млн ⁻¹	св. 13,3 до 53,2	-	±20
	ЕС-SO ₂ -50	от 0 до 10 млн ⁻¹ включ.	от 0 до 26,6 включ.	±20	-
		св. 10 до 50 млн ⁻¹	св. 26,6 до 133	-	±20
	ЕС-SO ₂ -100	от 0 до 10 млн ⁻¹ включ.	от 0 до 26,6 включ.	±20	-
		св. 10 до 100 млн ⁻¹	св. 26,6 до 266	-	±20
	ЕС-SO ₂ -2000	от 0 до 100 млн ⁻¹ включ.	от 0 до 266 включ.	±20	-
		св. 100 до 2000 млн ⁻¹	св. 266 до 5320	-	±20
Хлор Cl ₂	ЕС-Cl ₂ -5	от 0 до 0,3 млн ⁻¹ включ.	от 0 до 0,88 включ.	±20	-
		св. 0,3 до 5 млн ⁻¹	св. 0,88 до 14,75	-	±20
	ЕС-Cl ₂ -20	от 0 до 5 млн ⁻¹ включ.	от 0 до 14,7 включ.	±20	-
		св. 5 до 20 млн ⁻¹	св. 14,7 до 59	-	±20
Кислород O ₂	ЕС-O ₂ -30	от 0 до 10 % включ.	-	±5	-
		св. 10 до 30 %	-	-	±5
Водород H ₂	ЕС-H ₂ -1000	от 0 до 100 млн ⁻¹ включ.	от 0 до 8,0 включ.	±10	-
		св. 100 до 1000 млн ⁻¹	св. 8,0 до 80,0	-	±10
	ЕС-H ₂ -10000	от 0 до 1000 млн ⁻¹ включ.	от 0 до 80,0 включ.	±10	-
		св. 1000 до 10000 млн ⁻¹	св. 80,0 до 800	-	±10
Формальдегид CH ₂ O	ЕС-CH ₂ O-10	от 0 до 0,4 млн ⁻¹ включ.	от 0 до 0,5 включ.	±20	-
		св. 0,4 до 10 млн ⁻¹	св. 0,5 до 12,5	-	±20
Несимметричный диметилгидразин C ₂ H ₈ N ₂	ЕС-C ₂ H ₈ N ₂ -0,5	от 0 до 0,12 млн ⁻¹ включ.	от 0 до 0,3 включ.	±20	-
		св. 0,12 до 0,5 млн ⁻¹	св. 0,3 до 1,24	-	±20
Метанол CH ₃ OH	ЕС-CH ₃ OH-20	от 0 до 5 млн ⁻¹ включ.	от 0 до 6,65 включ.	±20	-
		св. 5 до 20 млн ⁻¹	св. 6,65 до 26,6	-	±20
	ЕС-CH ₃ OH-	от 0 до 5 млн ⁻¹ включ.	от 0 до 6,65 включ.	±20	-

ПРИЛОЖЕНИЕ А

Определяемый компонент	Модификация сенсора	Диапазон измерений (ДИ) определяемого компонента		Пределы допускаемой основной погрешности, %	
		объемной доли, % (млн ⁻¹)	массовой концентрации ¹⁾ , мг/м ³	приведенной к ВПИ	относительной
	50	св. 5 до 50 млн ⁻¹	св. 6,65 до 66,5	-	±20
	ЕС-СН ₃ ОН-200	от 0 до 20 млн ⁻¹ включ.	от 0 до 26,6 включ.	±20	-
		св. 20 до 200 млн ⁻¹	св. 26,6 до 266,0	-	±20
	ЕС-СН ₃ ОН-1000	от 0 до 100 млн ⁻¹ включ.	от 0 до 133,0 включ.	±20	-
св. 100 до 1000 млн ⁻¹		св. 133,0 до 1330	-	±20	
Этантол (этилмеркаптан) С ₂ Н ₅ SH	ЕС-С ₂ Н ₅ SH-4	от 0 до 0,4 млн ⁻¹ включ.	от 0 до 1 включ.	±20	-
		св. 0,4 до 4 млн ⁻¹	св. 1 до 10	-	±20
Метантол (метилмеркаптан) СН ₃ SH	ЕС-СН ₃ SH-4	от 0 до 0,4 млн ⁻¹ включ.	от 0 до 0,8 включ.	±20	-
		св. 0,4 до 4 млн ⁻¹	св. 0,8 до 8	-	±20
Карбонилхлорид (фосген) СОС ₂	ЕС-СОС ₂ -1	от 0 до 0,1 млн ⁻¹ включ.	от 0 до 0,41 включ.	±20	-
		св. 0,1 до 1 млн ⁻¹	св.0,41 до 4,11	-	±20
Фтор F ₂	ЕС-F ₂ -1	от 0 до 0,1 млн ⁻¹ включ.	от 0 до 0,16 включ.	±20	-
		св. 0,1 до 1 млн ⁻¹	св.0,16 до 1,58	-	±20
Фосфин РН ₃	ЕС-РН ₃ -1	от 0 до 0,1 млн ⁻¹ включ.	от 0 до 0,14 включ.	±20	-
		св. 0,1 до 1 млн ⁻¹	св. 0,14 до 1,41	-	±20
	ЕС-РН ₃ -10	от 0 до 1 млн ⁻¹ включ.	от 0 до 1,41 включ.	±20	-
		св. 1 до 10 млн ⁻¹	св.1,41 до 14,1	-	±20
Арсин AsH ₃	ЕС-AsH ₃ -1	от 0 до 0,1 млн ⁻¹ включ.	от 0 до 0,32 включ.	±20	-
		св. 0,1 до 1 млн ⁻¹	св.0,32 до 3,24	-	±20
Уксусная кислота С ₂ Н ₄ О ₂	ЕС-С ₂ Н ₄ О ₂ -10	от 0 до 1 млн ⁻¹ включ.	от 0 до 2,5 включ.	±20	-
		св. 1 до 10 млн ⁻¹	св. 2,5 до 25	-	±20
	ЕС-С ₂ Н ₄ О ₂ -30	от 0 до 5 млн ⁻¹ включ.	от 0 до 12,5 включ.	±20	-
		св. 5 до 30 млн ⁻¹	св.12,5 до 75,0	-	±20
Гидразин N ₂ H ₄	ЕС-N ₂ H ₄ -2	от 0 до 0,2 млн ⁻¹ включ.	от 0 до 0,26 включ.	±20	-
		св. 0,2 до 2 млн ⁻¹	св. 0,26 до 2,66	-	±20

¹⁾ Пересчет значений объемной доли X, млн⁻¹, в массовую концентрацию С, мг/м³, проводят по формуле: $C = X \cdot M / V_m$, где С – массовая концентрация компонента, мг/м³; М – молярная масса компонента, г/моль; V_m – молярный объем газа-разбавителя - воздуха, равный 24,06, при условиях (20 °С и 101,3 кПа по ГОСТ 12.1.005-88), дм³/моль.

ПРИЛОЖЕНИЕ А

Таблица А.8 Метрологические характеристики ИК СГМ с датчиками ERIS XS с фотоионизационным сенсором PID

Определяемый компонент	Модификация сенсора	Диапазон измерений (ДИ) определяемого компонента		Пределы допускаемой основной погрешности, %	
		объемной доли, (млн ⁻¹)	массовой концентрации ¹), мг/м ³	приведенной к ВПИ	относительной
Арсин AsH ₃	PID-AsH ₃ -3	от 0 до 0,1 включ.	от 0 до 0,32 включ.	± 20	-
		св. 0,1 до 3	св. 0,32 до 9,7	-	± 20
Винилхлорид C ₂ H ₃ Cl	PID-C ₂ H ₃ Cl-10	от 0 до 1,9 включ.	от 0 до 5 включ.	± 20	-
		св. 1,9 до 10	св. 5 до 26	-	± 20
	PID-C ₂ H ₃ Cl-100	от 0 до 10 включ.	от 0 до 26 включ.	± 20	-
		св. 10 до 100	св. 26 до 260	-	± 20
PID-C ₂ H ₃ Cl-500	от 0 до 100 включ.	от 0 до 260 включ.	± 20	-	
	св. 100 до 500	св. 260 до 1300	-	± 20	
Бензол C ₆ H ₆	PID-C ₆ H ₆ -10	от 0 до 4,6 включ.	от 0 до 15 включ.	± 15	-
		св. 4,6 до 10	св. 15 до 32,5	-	± 15
	PID-C ₆ H ₆ -100	от 0 до 10 включ.	от 0 до 32,5включ.	± 15	-
		св. 10 до 100	св. 32,5 до 325	-	± 15
PID-C ₆ H ₆ -500	от 0 до 100 включ.	от 0 до 325 включ.	± 15	-	
	св. 100 до 500	св. 325 до 1625	-	± 15	
Этилбензол C ₈ H ₁₀	PID-C ₈ H ₁₀ -100	от 0 до 10 включ.	от 0 до 44,1включ.	± 15	-
		св. 10 до 100	св. 44,1 до 441	-	± 15
	PID-C ₈ H ₁₀ -500	от 0 до 100 включ.	от 0 до 441 включ.	± 15	-
св. 100 до 500		св. 441 до 2205	-	± 15	
Фенилэтилен (стирол) (винилбензол) C ₈ H ₈	PID-C ₈ H ₈ -40	от 0 до 6,9 включ.	от 0 до 29,9 включ.	± 20	-
		св. 6,9 до 40	св. 29,9 до 173,2	-	± 20
	PID-C ₈ H ₈ -500	от 0 до 100 включ.	от 0 до 433 включ.	± 20	-
		св. 100 до 500	св. 433 до 2165	-	± 20
н-пропилацетат C ₅ H ₁₀ O ₂	PID-C ₅ H ₁₀ O ₂ -100	от 0 до 30 включ.	от 0 до 127,5 включ.	± 20	-
		св. 30 до 100	св. 127,5 до 425	-	± 20
Эпихлоргидрин C ₃ H ₅ ClO	PID-C ₃ H ₅ ClO-3	от 0 до 0,5 включ.	от 0 до 1,93 включ.	± 20	-
		св. 0,5 до 3	св. 1,93 до 11,55	-	± 20
N,N-диметилацетамид C ₄ H ₉ NO	PID-C ₄ H ₉ NO-10	от 0 до 0,8 включ.	от 0 до 2,9 включ.	± 20	-
		св. 0,8 до 10	св. 2,9 до 36,2	-	± 20
Хлористый бензил C ₇ H ₇ Cl	PID-C ₇ H ₇ Cl-3	от 0 до 0,1 включ.	от 0 до 0,52 включ.	± 20	-
		св. 0,1 до 3	св. 0,52 до 15,8	-	± 20
Фурфуроловый спирт C ₅ H ₆ O ₂	PID-C ₅ H ₆ O ₂ -3	от 0 до 0,12 включ.	от 0 до 0,49 включ.	± 20	-
		св. 0,12 до 3	св. 0,49 до 12,24	-	± 20
Этанол	PID-C ₂ H ₅ OH-	от 0 до 500 включ.	от 0 до 960 включ.	± 15	-

ПРИЛОЖЕНИЕ А

Определяемый компонент	Модификация сенсора	Диапазон измерений (ДИ) определяемого компонента		Пределы допускаемой основной погрешности, %	
		объемной доли, (млн ⁻¹)	массовой концентрации ¹⁾ , мг/м ³	приведенной к ВПИ	относительной
C ₂ H ₅ OH	2000	св. 500 до 2000	св. 960 до 3840	-	± 15
Моноэтанол-амин (2-аминоэтанол) C ₂ H ₇ NO	PID-C ₂ H ₇ NO-3	от 0 до 0,2 включ.	от 0 до 0,5 включ.	± 20	-
		св. 0,2 до 3	св. 0,5 до 7,6	-	± 20
	PID-C ₂ H ₇ NO-10	от 0 до 2 включ.	от 0 до 5,1 включ.	± 20	-
		св. 2 до 10	св. 5,1 до 25,4	-	± 20
Формальдегид CH ₂ O	PID-CH ₂ O-10	от 0 до 0,4 включ.	от 0 до 0,5 включ.	± 20	-
		св. 0,4 до 10	св. 0,5 до 12,5	-	± 20
2-пропанол (изопропанол) i-C ₃ H ₇ OH	PID-i-C ₃ H ₇ OH-10	от 0 до 4 включ.	от 0 до 10 включ.	± 20	-
		св. 4 до 10	св. 10 до 25	-	± 20
	PID-i-C ₃ H ₇ OH-100	от 0 до 20 включ.	от 0 до 50 включ.	± 20	-
		св. 20 до 100	св. 50 до 250	-	± 20
Уксусная кислота C ₂ H ₄ O ₂	PID-C ₂ H ₄ O ₂ -10	от 0 до 2 включ.	от 0 до 5 включ.	± 20	-
		св. 2 до 10	св. 5 до 25	-	± 20
	PID-C ₂ H ₄ O ₂ -100	от 0 до 100	от 0 до 250	± 20	-
2-метилпропен (изобутилен) (ЛОС по изобутилену) i-C ₄ H ₈	PID-i-C ₄ H ₈ -10	от 0 до 2 включ.	от 0 до 4,6 включ.	± 15	-
		св. 2 до 10	св. 4,6 до 23,3	-	± 15
	PID-i-C ₄ H ₈ -100	от 0 до 10 включ.	от 0 до 23,3включ.	± 15	-
		св. 10 до 100	св. 23,3 до 233	-	± 15
	PID-i-C ₄ H ₈ -1000	от 0 до 100 включ.	от 0 до 233 включ.	± 15	-
		св. 100 до 1000	св. 233 до 2330	-	± 15
PID-i-C ₄ H ₈ -6000	от 0 до 500 включ.	от 0 до 1165 включ.	± 15	-	
	св. 500 до 6000	св. 1165 до 13980	-	± 15	
1-бутанол C ₄ H ₉ OH	PID-C ₄ H ₉ OH-10	от 0 до 3,2 включ.	от 0 до 9,9 включ.	± 20	-
		св. 3,2 до 10	св. 9,9 до 30,8	-	± 20
	PID-C ₄ H ₉ OH-40	от 0 до 9,7 включ.	от 0 до 29,9 включ.	± 20	-
		св. 9,7 до 40	св. 29,9 до 123,3	-	± 20
Диэтиламин C ₄ H ₁₁ N	PID-C ₄ H ₁₁ N-10	от 0 до 3 включ.	от 0 до 9,1 включ.	± 20	-
		св. 3 до 10	св. 9,1 до 30,4	-	± 20
	PID-C ₄ H ₁₁ N-40	от 0 до 9,8 включ.	от 0 до 29,8 включ.	± 20	-
		св. 9,8 до 40	св. 29,8 до 121,6	-	± 20
Метанол CH ₃ OH	PID-CH ₃ OH-10	от 0 до 3,75 включ.	от 0 до 4,98 включ.	± 15	-
		св. 3,75 до 10	св. 4,98 до 13,3	-	± 15
	PID-CH ₃ OH-40	от 0 до 11,2 включ.	от 0 до 14,9 включ.	± 15	-
		св. 11,2 до 40	св. 14,9 до 53,2	-	± 15
Метилбензол (толуол) C ₇ H ₈	PID-C ₇ H ₈ -40	от 0 до 13 включ.	от 0 до 49,8 включ.	± 15	-
		св. 13 до 40	св. 49,8 до 153,3	-	± 15
	PID-C ₇ H ₈ -100	от 0 до 13 включ.	от 0 до 49,8 включ.	± 15	-
		св. 13 до 100	св. 49,8 до 383	-	± 15

ПРИЛОЖЕНИЕ А

Определяемый компонент	Модификация сенсора	Диапазон измерений (ДИ) определяемого компонента		Пределы допускаемой основной погрешности, %	
		объемной доли, (млн ⁻¹)	массовой концентрации ¹⁾ , мг/м ³	приведенной к ВПИ	относительной
Фенол C ₆ H ₅ OH	PID-C ₆ H ₅ OH-3	от 0 до 0,25 включ.	от 0 до 0,98 включ.	± 20	-
		св. 0,25 до 3	св. 0,98 до 11,74	-	± 20
	PID-C ₆ H ₅ OH-10	от 0 до 2 включ.	от 0 до 7,8 включ.	± 20	-
		св. 2 до 10	св. 7,8 до 39,1	-	± 20
1,3-диметилбензол (м-ксилол) m-C ₈ H ₁₀	PID-m-C ₈ H ₁₀ -100	от 0 до 10 включ.	от 0 до 44,2 включ.	± 15	-
		св. 10 до 100	св. 44,2 до 442	-	± 15
1,2-диметилбензол (о-ксилол) o-C ₈ H ₁₀	PID-o-C ₈ H ₁₀ -100	от 0 до 10 включ.	от 0 до 44,2 включ.	± 15	-
		св. 10 до 100	св. 44,2 до 442	-	± 15
1,4-диметилбензол (п-ксилол) p-C ₈ H ₁₀	PID-p-C ₈ H ₁₀ -100	от 0 до 10 включ.	от 0 до 44,2 включ.	± 15	-
		св. 10 до 100	св. 44,2 до 442	-	± 15
Оксид этилена C ₂ H ₄ O	PID-C ₂ H ₄ O-10	от 0 до 1,65 включ.	от 0 до 3 включ.	± 20	-
		св. 1,65 до 10	св. 3 до 18,3	-	± 20
Фосфин PH ₃	PID-PH ₃ -10	от 0 до 1 включ.	от 0 до 1,4 включ.	± 20	-
		св. 1 до 10	св. 1,4 до 14,1	-	± 20
Нафталин C ₁₀ H ₈	PID-C ₁₀ H ₈ -10	от 0 до 3,7 включ.	от 0 до 19,7включ.	± 20	-
		св. 3,7 до 10	св. 19,7 до 53,3	-	± 20
Бром Br ₂	PID-Br ₂ -2	от 0 до 0,2 включ.	от 0 до 1,33 включ.	± 20	-
		св. 0,2 до 2	св. 1,33 до 13,3	-	± 20
Аммиак NH ₃	PID-NH ₃ -100	от 0 до 20 включ.	от 0 до 14,2 включ.	± 15	-
		св. 20 до 100	св. 14,2 до 71	-	± 15
	PID-NH ₃ -1000	от 0 до 100 включ.	от 0 до 71 включ.	± 15	-
		св. 100 до 1000	св. 71 до 710	-	± 15
Этантиол (этилмеркаптан) C ₂ H ₅ SH	PID-C ₂ H ₅ SH-10	от 0 до 0,4 включ.	от 0 до 1 включ.	± 20	-
		св. 0,4 до 10	св. 1 до 25,8	-	± 20
Метантиол (метилмеркаптан) CH ₃ SH	PID-CH ₃ SH-10	от 0 до 0,4 включ.	от 0 до 0,8 включ.	± 20	-
		св. 0,4 до 10	св. 0,8 до 20	-	± 20
	PID-CH ₃ SH-20	от 0 до 2 включ.	от 0 до 4 включ.	± 20	-
		св. 2 до 20	св. 4 до 40	-	± 20
Акриловая кислота C ₃ H ₄ O ₂	PID-C ₃ H ₄ O ₂ -3,3	от 0 до 1,65 включ.	от 0 до 4,95 включ.	± 20	-
		св. 1,65 до 3,3	св. 4,95 до 9,9	-	± 20

ПРИЛОЖЕНИЕ А

Определяемый компонент	Модификация сенсора	Диапазон измерений (ДИ) определяемого компонента		Пределы допускаемой основной погрешности, %	
		объемной доли, (млн ⁻¹)	массовой концентрации ¹⁾ , мг/м ³	приведенной к ВПИ	относительной
	PID-C ₃ H ₄ O ₂ -10	от 0 до 1,65 включ.	от 0 до 4,95 включ.	± 20	-
		св. 1,65 до 10	св. 4,95 до 30	-	± 20
Этилацетат C ₄ H ₈ O ₂	PID-C ₄ H ₈ O ₂ -100	от 0 до 13 включ.	от 0 до 47,6 включ.	± 20	-
		св. 13 до 100	св. 47,6 до 366	-	± 20
Бутилацетат C ₆ H ₁₂ O ₂	PID-C ₆ H ₁₂ O ₂ -100	от 0 до 10 включ.	от 0 до 48,3 включ.	± 20	-
		св. 10 до 100	св. 48,3 до 483	-	± 20
Пропилен (пропен) C ₃ H ₆	PID-C ₃ H ₆ -285	от 0 до 57 включ.	от 0 до 99,8 включ.	± 15	-
		св. 57 до 285	св. 99,8 до 499	-	± 15
2,3-дителибутан (диметилди-сульфид) C ₂ H ₆ S ₂	PID-C ₂ H ₆ S ₂ -2	от 0 до 0,35 включ.	от 0 до 1,37 включ.	± 20	-
		св. 0,35 до 2	св. 1,37 до 7,8	-	± 20
	PID-C ₂ H ₆ S ₂ -10	от 0 до 2 включ.	от 0 до 7,8 включ.	± 20	-
		св. 2 до 10	св. 7,8 до 39,2	-	± 20
2,5-фурандион (малеиновый ангидрид) C ₄ H ₂ O ₃	PID-C ₄ H ₂ O ₃ -3	от 0 до 0,25 включ.	от 0 до 1,02 включ.	± 20	-
		св. 0,25 до 3	св. 1,02 до 12,2	-	± 20
	PID-C ₄ H ₂ O ₃ -10	от 0 до 2 включ.	от 0 до 8,16 включ.	± 20	-
		св. 2 до 10	св. 8,16 до 40,8	-	± 20
Дисульфид углерода (сероуглерод) CS ₂	PID-CS ₂ -10	от 0 до 1 включ.	от 0 до 3,17 включ.	± 20	-
		св. 1 до 10	св. 3,17 до 31,7	-	± 20
Ацетонитрил C ₂ H ₃ N	PID-C ₂ H ₃ N-10	от 0 до 6 включ.	от 0 до 10,2включ.	± 15	-
		св. 6 до 10	св. 10,2 до 17,1	-	± 15
Циклогексан C ₆ H ₁₂	PID-C ₆ H ₁₂ -100	от 0 до 20 включ.	от 0 до 70 включ.	± 20	-
		св. 20 до 100	св. 70 до 350	-	± 20
1,3-бутадиен (дивинил) C ₄ H ₆	PID-C ₄ H ₆ -500	от 0 до 50 включ.	от 0 до 112 включ.	± 20	-
		св. 50 до 500	св. 112 до 1125	-	± 20
н-гексан C ₆ H ₁₄	PID-C ₆ H ₁₄ -1000	от 0 до 84 включ.	от 0 до 301 включ.	± 20	-
		св. 84 до 1000	св. 301 до 3584	-	± 20
Акрилонитрил C ₃ H ₃ N	PID-C ₃ H ₃ N-10	от 0 до 0,7 включ.	от 0 до 1,45 включ.	± 20	-
		св. 0,7 до 10	св. 1,45 до 22,1	-	± 20
Муравьиная кислота CH ₂ O ₂	PID-CH ₂ O ₂ -10	от 0 до 0,5 включ.	от 0 до 0,96 включ.	± 20	-
		св. 0,5 до 10	св. 0,96 до 19,1	-	± 20
н-гептан C ₇ H ₁₆	PID-C ₇ H ₁₆ -500	от 0 до 50 включ.	от 0 до 208 включ.	± 15	-
		св. 50 до 500	св. 208 до 2084	-	± 15
	PID-C ₇ H ₁₆ -2000	от 0 до 100 включ.	от 0 до 416 включ.	± 15	-

ПРИЛОЖЕНИЕ А

Определяемый компонент	Модификация сенсора	Диапазон измерений (ДИ) определяемого компонента		Пределы допускаемой основной погрешности, %	
		объемной доли, (млн ⁻¹)	массовой концентрации ¹⁾ , мг/м ³	приведенной к ВПИ	относительной
		св. 100 до 2000	св. 416 до 8334	-	± 15
2-пропанон (ацетон) C ₃ H ₆ O	PID-C ₃ H ₆ O-1000	от 0 до 80 включ.	от 0 до 193 включ.	± 15	-
		св. 80 до 1000	св. 193 до 2415	-	± 15
1,2-дихлорэтан C ₂ H ₄ Cl ₂	PID-C ₂ H ₄ Cl ₂ -20	от 0 до 2 включ.	от 0 до 8,23 включ.	± 20	-
		св. 2 до 20	св. 8,23 до 82,3	-	± 20
Этилцеллозольв (2-этоксигэтанол) C ₄ H ₁₀ O ₂	PID-C ₄ H ₁₀ O ₂ -20	от 0 до 2 включ.	от 0 до 7,5 включ.	± 20	-
		св. 2 до 20	св. 7,5 до 75	-	± 20
Диметиловый эфир C ₂ H ₆ O	PID-C ₂ H ₆ O-500	от 0 до 100 включ.	от 0 до 192 включ.	± 15	-
		св. 100 до 500	св. 192 до 958	-	± 15
2-метилпропан (изобутан) i-C ₄ H ₁₀	PID-i-C ₄ H ₁₀ -1000	от 0 до 100 включ.	от 0 до 241 включ.	± 15	-
		св. 100 до 1000	св. 241 до 2417	-	± 15
2-метил-1-пропанол (изобутанол) i-C ₄ H ₉ OH	PID-i-C ₄ H ₉ OH-20	от 0 до 3 включ.	от 0 до 9,2 включ.	± 20	-
		св. 3 до 20	св. 9,2 до 61,6	-	± 20
Циклогексанон C ₆ H ₁₀ O	PID-C ₆ H ₁₀ O-20	от 0 до 2 включ.	от 0 до 7 включ.	± 20	-
		св. 2 до 20	св. 7 до 70	-	± 20
2-бутанон (метилэтилкетон) C ₄ H ₈ O	PID-C ₄ H ₈ O-500	от 0 до 60 включ.	от 0 до 180 включ.	± 15	-
		св. 60 до 500	св. 180 до 1500	-	± 15
Тетраэтилортосиликат (TEOS) C ₈ H ₂₀ O ₄ Si	PID-C ₈ H ₂₀ O ₄ Si-10	от 0 до 2 включ.	от 0 до 17,3 включ.	± 20	-
		св. 2 до 10	св. 17,3 до 86,6	-	± 20

¹⁾ Пересчет значений объемной доли X, млн⁻¹, в массовую концентрацию C, мг/м³, проводят по формуле: $C = X \cdot M / V_m$, где C – массовая концентрация компонента, мг/м³; M – молярная масса компонента, г/моль; V_m – молярный объем газа-разбавителя - воздуха, равный 24,06, при условиях (20 °С и 101,3 кПа по ГОСТ 12.1.005-88), дм³/моль.

Приложение Б

Принципиальная схема подключения СГМ ЭРИС-130



Рисунок Б.1 - Принципиальная схема подключения ЭРИС-130. Подключение датчиков по аналоговым входам

ПРИЛОЖЕНИЕ Б

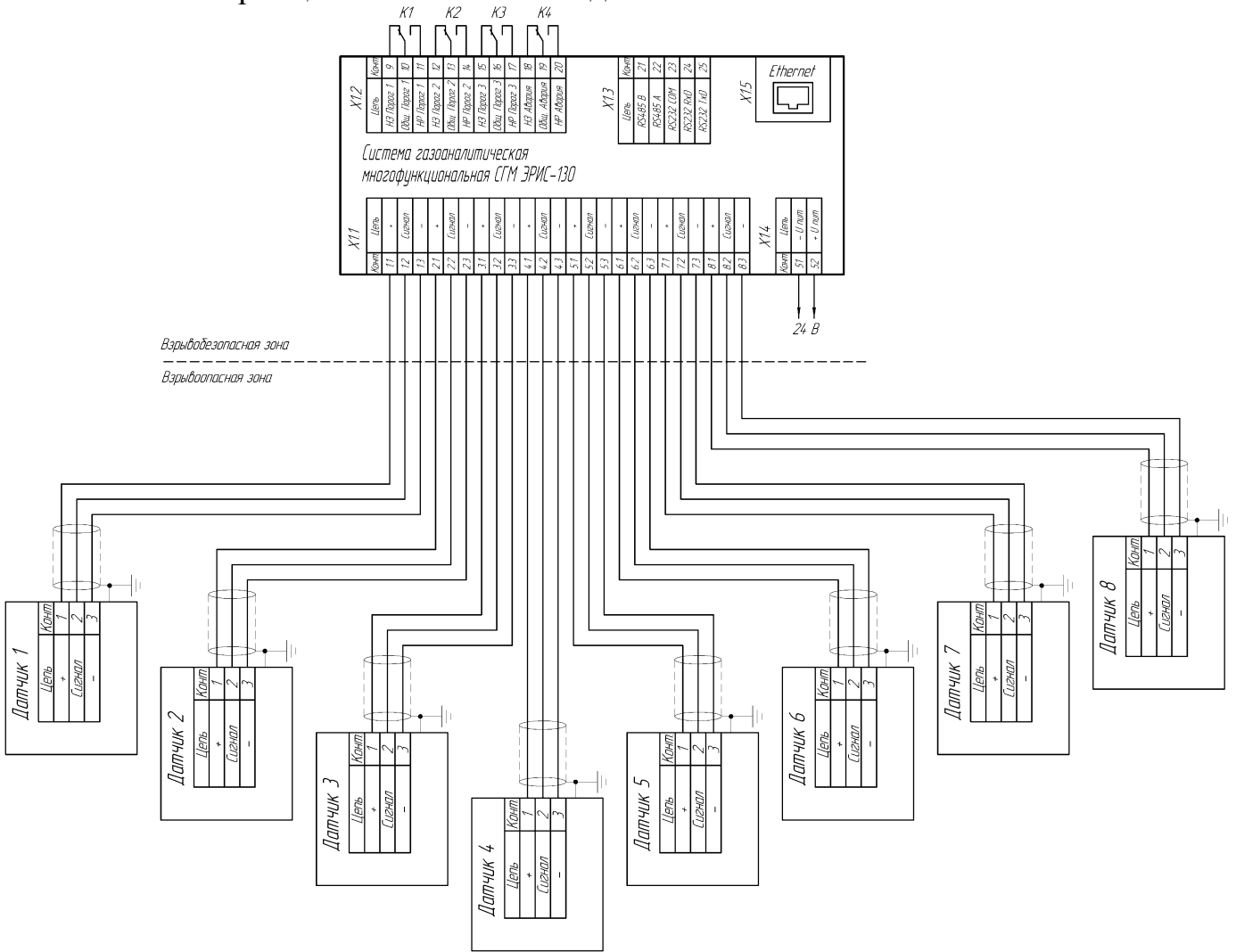

Рисунок Б.2 - Принципиальная схема подключения ЭРИС-130. Подключение датчиков по интерфейсу RS485 Modbus RTU

Приложение В

Габаритные и установочные размеры ЭРИС-130

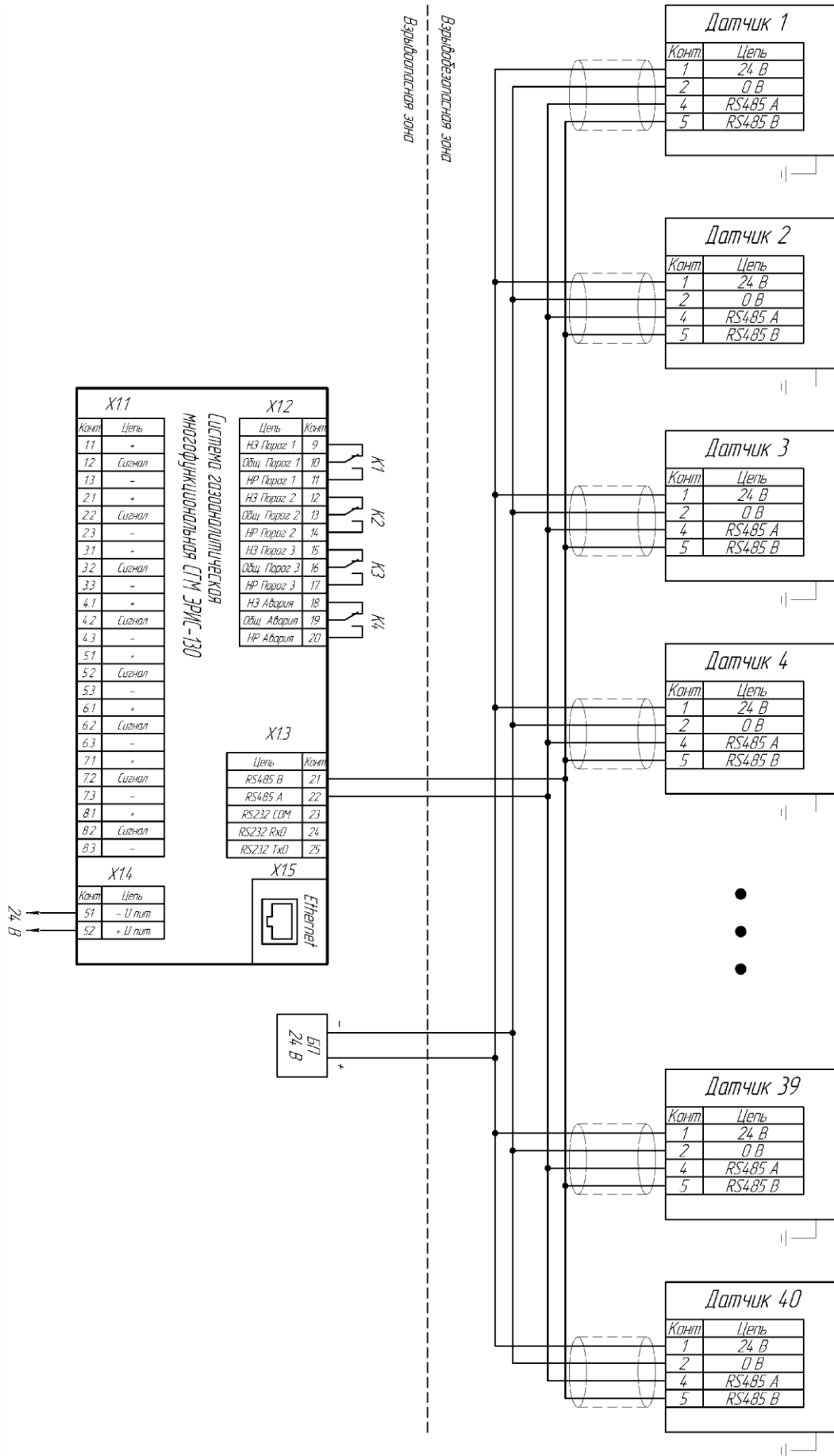

Рисунок В.1 - Габаритные и установочные размеры ЭРИС-130

Приложение Г

Структура меню ЭРИС-130

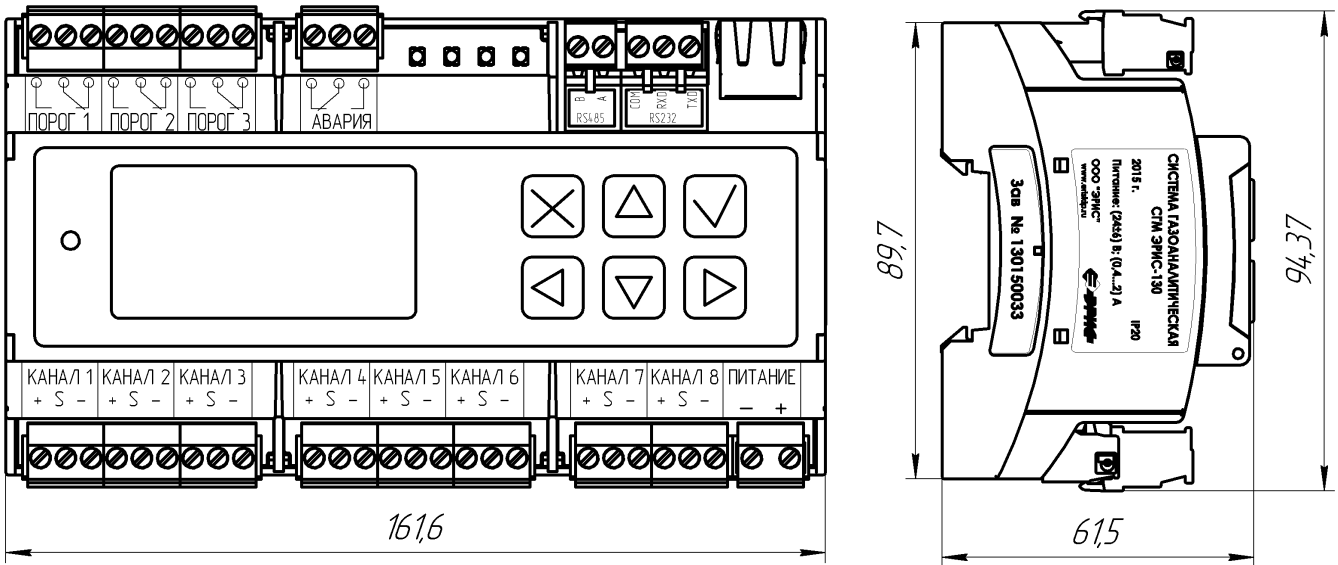
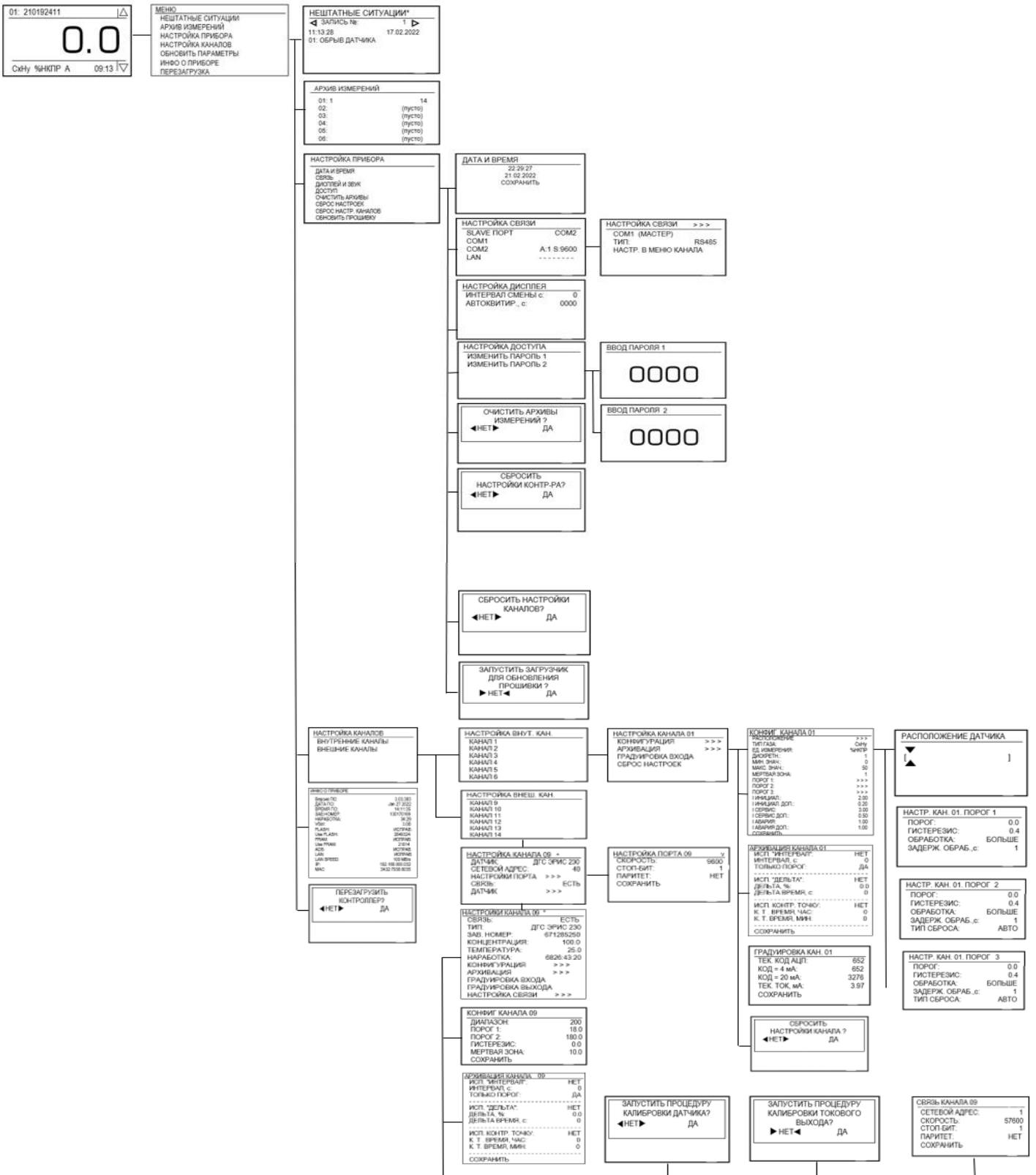

Приложение Д

**Адресное пространство регистров
(для команд 0x03/0x06/0x16)**

Для контроллеров:

- СГМ ЭРИС-110 МАП DIN с версией прошивки v.2.01.395;
- СГМ ЭРИС-130 с версией прошивки v. 2.01.395.

Размер каждого регистра 2 байта, тип WORD.

Адрес	Назначение	Диапазон	До- ступ
Общие настройки (0x03/0x06/0x16)			
0x0000	Тип контроллера	0x1100 – для ЭРИС-110 0x1300 – для ЭРИС-130	r/-
0x0001	Заводской номер (LO)	0...0x9999	r/-
0x0002	Заводской номер (HI)	0...0x9999	r/-
0x0003	Напряжение на батарее часов, *10В		r/-
0x0004	Неисправности в контроллере	– бит 0 – FLASH – бит 1 - FRAM – бит 3 - LAN – бит 4 - ADC	r/-
0x0005	v.2.01.395 Общее состояние. Для квитирования (блокировки звука) / сброса аварии необходимо записать в этот регистр значение 0x0200.	– бит 0 – есть датчик со статусом «Инициализация» – бит 1 – есть датчик со статусом «Отсутствие связи» – бит 2 – есть датчик со статусом «Отсутствие связи с сенсором» – бит 3 – есть датчик со статусом «Обслуживание» – бит 4 – есть датчик со статусом «Порог 1» – бит 5 – есть датчик со статусом «Порог 2» – бит 6 – есть датчик	r/w

		со статусом «Порог 3» – бит 7 – есть датчик со статусом «Пре- вышение сигнала» – бит 8 – есть датчик со статусом «Ава- рия» – бит 9 – блокировка звука / квитирование	
Настройки сети (0x03/0x06/0x16)			
0x0100	RS. Slave. Скорость RS, бит/с	0 – 1200 1 – 2400 2 – 4800 3 – 9600 4 – 19200 5 – 38400 6 – 57600 7 – 115200	r/w
0x0101	RS. Slave. Сетевой адрес	1...247	r/w
0x0102	RS. Режим работы портов	0: - COM1 – Slave - COM2 – Master 1: - COM1 - Master - COM2 – Slave	r/w
0x0103	COM2. Режим работы	0 – RS232 1 – RS485	r/w
0x0104	LAN. Сетевой адрес. Старший регистр	0...65535	r/w
0x0105	LAN. Сетевой адрес. Младший регистр	0...65535	r/w
0x0106	LAN. Маска подсети. Старший регистр	0...65535	r/w
0x0107	LAN. Маска подсети. Младший регистр	0...65535	r/w
0x0108	LAN. Шлюз. Старший регистр	0...65535	r/w
0x0109	LAN. Шлюз. Младший регистр	0...65535	r/w
0x010A	LAN. HTTP порт	0...65535	r/w
0x010B	LAN. TCP порт	0...65535	r/w
0x010C	LAN. UDP порт	0...65535	r/w
Данные каналов (0x03)			
	<i>Регистры состояния каналов (побитно)</i>		
1000...1007	***Наличие связи		

1008...10 15	***Состояние «Порог 1»		
1016...10 23	***Состояние «Порог 2»		
1024...10 31	***Состояние «Авария»		
1032...10 39	***Состояние «Обслуживание»		
1040...10 47	***Состояние «Превышение»		
	<p>*** При представлении последовательность из 16 байт (8 регистров) в виде единого регистра, то какой-либо бит этого регистра будет соответствовать какому-либо состоянию соответствующего модуля. Раскладка регистров производится в следующем порядке: <i>R0:R1:R2:R3:R4:R5:R6:R7</i>. Например, для канала 25 получаем:</p> $\text{регистр} = 25 / 16 = 1$ $\text{бит в регистре} = 25 \% 16 = 9$		
	<i>Группа 0. Состояние канала</i>		
2000	Канал 1. Заводской номер (LO)	0...0x9999	r/-
2001	Канал 1. Заводской номер (HI) <i>Например, заводской номер «112110123» будет записан как HI: 0x1211, LO: 0x0123</i>	0...0x9999	r/-
2002	Канал 1. Тип модуля	111 – потенциальный (крейт) 112 – токовый (крейт) 113 – потенциальный (DIN) 114 – токовый (DIN) 130 – токовый (СГМ ЭРИС- 130) 210 – ДГС ЭРИС-210 10 – XCD 11 – XNX 12 – Optima	r/-
2003	Канал 1. Состояние	– бит 0 – авария (нет связи с датчиком) – бит 1 – порог 1 – бит 2 – порог 2 – бит 3 – кнопка «Сброс» – бит 4 – «Обслужи-	r/-

		<p>вание»</p> <ul style="list-style-type: none"> – бит 5 – превышение сигнала – бит 7 – нет связи – бит 8 – ошибка АЦП – бит 9 – в аварийном режиме блокировка звука при первом нажатии, при втором - СБРОС аварии – бит 10 – режим 0 – рабочий, 1 - сервисный (для Optima) – бит 11 – предупреждение "Warning" (для XCD, XNX, Optima) – бит 12 – нет связи с датчиком (для Optima) – бит 13 – авария (какие-либо проблемы с датчиком) (для Optima) 	
2004	Канал 1. Текущее значение АЦП	0...65535	r/-
2005	Канал 1. Текущее значение тока * 1000 мА <i>Например, ток 12.456 мА будет записан как 12456</i>	0...65535	r/-
2006	Канал 1. Текущее значение величины *10 <i>Например, текущая концентрация 12,3 будет записана как 123.</i>	0...65535	r/-
2007	Канал 1. Текущее значение ШИМ (ЦАП)	0...1023	r/-
2008	Канал 1. Текущее значение тока (ЦАП), *100 мА	0...2200	r/-
2009...2017	Канал 2 (...)		
	•••••		
	<i>Группа 1. Настройки АЦП</i>		
3000	Канал 1. Значение АЦП соответствующие 4 мА / Начальная точка	0...65535	r/-

3001	Канал 1. Значение АЦП соответствующие 20 мА / Конечная точка	0...65535	r/-
3002	Канал 1. Концентрация * 10 (Только для потенциальных модулей) <i>Например, концентрация 46,7 будет записана как 467.</i>	0...1000	r/-
3003...3005	Канал 2 (...) •••••		
	<i>Группа 2. Настройки ЦАП</i>		
4000	Канал 1. Настройки токового выхода <i>Например, задание тока на выходе 12.45 мА в ручном виде будет выглядеть 0x44DD</i>	- биты 0..11 – значение тока (в мА * 100) - биты 14..15 – тип задания: – 0x00 – автоматический – 0x01 – ручной – 0x02 – точка 4 мА – 0x03 – точка 20 мА	r/-
4001	Канал 1. Код ШИМ равный току 4 мА	0...1023	r/-
4002	Канал 1. Код ШИМ равный току 20 мА	0...1023	r/-
4003...4005	Канал 2 (...) •••••		
	<i>Группа 3. Конфигурация канала</i>		
5000	Канал 1. Начальное значение величины *10	0...9999 (40)	r/-
5001	Канал 1. Конечное значение величины, соответствующие 20 мА (200 мВ) *10	0...9999 (200)	r/-
5002	Канал 1. «Мёртвая» зона, * 10	0...99	
5003	Канал 1. Ток питания датчика в мА (Только для потенциальных модулей) <i>Например, ток 75 мА будет записан как 75 (0x004B).</i>	50...200	r/-
5004	Канал 1. Порог 1 *10. Если равен 0, то порог не обрабатывается. Если ст.бит (15) равен 0, то порог обрабатывается на превышение, а если равен 1, то на снижение. <i>Например, порог 12,5 будет записан как 125 (0x007D).</i>	0...9999 (0)	r/-

5005	Канал 1. Порог 2 *10. Если равен 0, то порог не обрабатывается. Если ст.бит (15) равен 0, то порог обрабатывается на превышение, а если равен 1, то на снижение. <i>Например, порог 12,5 будет записан как 125 (0x007D).</i>	0...9999 (0)	r/-
5006	Канал 1. Порог 3 *10. Если равен 0, то порог не обрабатывается. Если ст.бит (15) равен 0, то порог обрабатывается на превышение, а если равен 1, то на снижение. <i>Например, порог 12,5 будет записан как 125 (0x007D).</i>	0...9999 (0)	r/-
5007	Канал 1. Гистерезисы *10 <i>Например, гистерезисы по 2,5 будут записаны как 6425 (0x1919).</i>	мл.байт: гистерезис 1 ст.байт: гистерезис 2	r/-
5008	Канал 1. Гистерезисы *10 <i>Например, гистерезисы по 2,5 будут записаны как 6425 (0x1919).</i>	мл.байт: гистерезис 3 ст.байт: резерв	r/-
5009	Канал 1. Задержки срабатывания порогов, в секундах <i>Например, задержки по 5 секунд будут записаны как 1285 (0x0505).</i>	мл.байт: для порога 1 ст.байт: для порога 2	r/-
5010	Канал 1. Задержки срабатывания порогов, в секундах <i>Например, задержки по 5 секунд будут записаны как 1285 (0x0505).</i>	мл.байт: для порога 3 ст.байт: резерв	r/-
5011	Канал 1. Время автоматического сброса аварии, в секундах	0..200	r/-
5012	Канал 1. Время автоматического сброса порога 1, в секундах	0..200	r/-
5013	Канал 1. Время автоматического сброса порога 2, в секундах	0..200	r/-
5014	Канал 1. Время автоматического сброса порога 3, в секундах	0..200	r/-
5015	Канал 1. Настройки модуля	Биты 0...3 – тип газа: 0 – канал отключен 1 – CH 2 – O ₂ 3 – H ₂ S 4 – SO ₂ 5 – NO 6 – NO ₂	r/-

		<p>7 – Cl₂ 8 – NH₃ 9 – CO 10 – CO₂ Биты 4...7 – единица измерения: 0 – мг/м³ 1 – % об.д. 2 – ppm 3 – ppb 4 – млн.⁻¹ 5 – % НКПР 6 – % НПВ 7 – % LEL 8 – mA 9 – LEL*M 10 – % Vol 11 – г/м³ 12 – UEG 13 – Ratio 14 – ppm*m 15 – EG*m</p> <p>Биты 8...9 – тип сброса аварии: 0 – автоматический 1 – ручной</p> <p>Биты 10...14 – резерв Бит 15 – резерв дискретность для СГМ 112(4)</p>	
50016...5031	Канал 2 (...)		
	•••••		
	<i>Группа 4. Конфигурация архивации канала</i>		
6000	Канал 1. Тип архивации	0 – отключено 1 – интервальный 2 – дельта	r/-
6001	Канал 1. Интервал архивации, в секундах	0...18000	r/-
6002	Канал 1. Контрольная точка	мл.байт: минуты ст.байт (биты 0 - 6): часы ст.байт (бит 7): ис-	r/-

		ПОЛЬЗОВАТЬ КОН- трольную точку	
6003	Канал 1. Дельта <i>Например, дельта 12,5 будет запи- сана как 125 (0x007D).</i>	0,5...50,0%	r/-
6004	Канал 1. Интервал контроля дельта	0,5...50,0%	r/-
6005	Канал 1. Резерв		r/-
6006	Канал 1. Резерв		r/-
6007...60 13	Канал 2 (...)		
	•••••		
	<i>Группа 5. Конфигурация связи</i>		
7000	Сетевой адрес	1...247	r/-
7001	Скорость	0 – 1200 1 – 2400 2 – 4800 3 – 9600 4 – 19200 5 – 38400 6 – 57600 7 – 115200	r/-

